

# ***FALCON EYE***

**РУКОВОДСТВО ПОЛЬЗОВАТЕЛЯ**

Монитор видеодомофона

**FE-70M**



# FALCON EYE

## СОДЕРЖАНИЕ

1.	Меры предосторожности	4
2.	Комплектация	4
3.	Внешний вид устройства	5
4.	Описание кнопок управления	5
5.	Основные функции и особенности	5
6.	Возможности подключения	6
6.1.	Подключение двух вызывных панелей	7
6.2.	Подключение вызывной панелей и видеокамер	7
7.	Схема подключения	7
9.	Выбор кабеля	8
9.	Установка	8
10.	Инструкция по эксплуатации	9
10.1.	Ответ на входящий вызов	9
10.2.	Просмотр видео с панелей и камер	11
10.3.	Главное меню	11
10.4.	Настройка яркости, контраста, цвета	12
10.5.	Внутренний вызов монитора (интерком)	12
10.6.	Захват (сохранение) изображений	12
10.6.1.	Автоматический захват изображений	12
10.6.2.	Ручной захват изображений	12
10.7.	Функция фото или видео запись по внешнему датчику движения	12
10.8.	Функция фото или видео запись по детектору движения	13
10.9.	Запись видео вручную	13
10.10.	Параметры записи изображений и видео	13
10.11.	Просмотр фото и видео	14
11.	Характеристики	14
12.	Гарантийный талон	15

# FALCON EYE

## 1. МЕРЫ ПРЕДОСТОРОЖНОСТИ

- Внимательно прочтите данную инструкцию и храните ее в надежном месте
- Работы по подключению устройства должны проводиться квалифицированным специалистом
- Не используйте устройство во влажных помещениях
- Не используйте устройство вне диапазона рабочих температур
- Не устанавливайте устройство вблизи источников тепла
- Не устанавливайте устройство и не прокладывайте линии связи вблизи источников электромагнитных помех
- Не допускайте механических ударов
- Не перегибайте соединительные провода, это может привести к короткому замыканию и поражению электрическим током
- Не трогайте устройство влажными руками
- При появлении дыма, запаха гари или огня немедленно выключите устройство и свяжитесь с сервисным центром

Внимание!



Внутри этого устройства имеются неизолированные контакты напряжением 220 В. Они представляют опасность для жизни и здоровья человека.



Ремонт и техническое обслуживание могут осуществлять только квалифицированные специалисты.

## 2. КОМПЛЕКТАЦИЯ



Монитор



Инструкция



Кронштейн



Дюбели



Осушитель



Шурупы



5 разъемов, 4 контакта  
(красный/белый/черный/  
желтый)



1 разъем, 2 контакта  
(красный/черный)





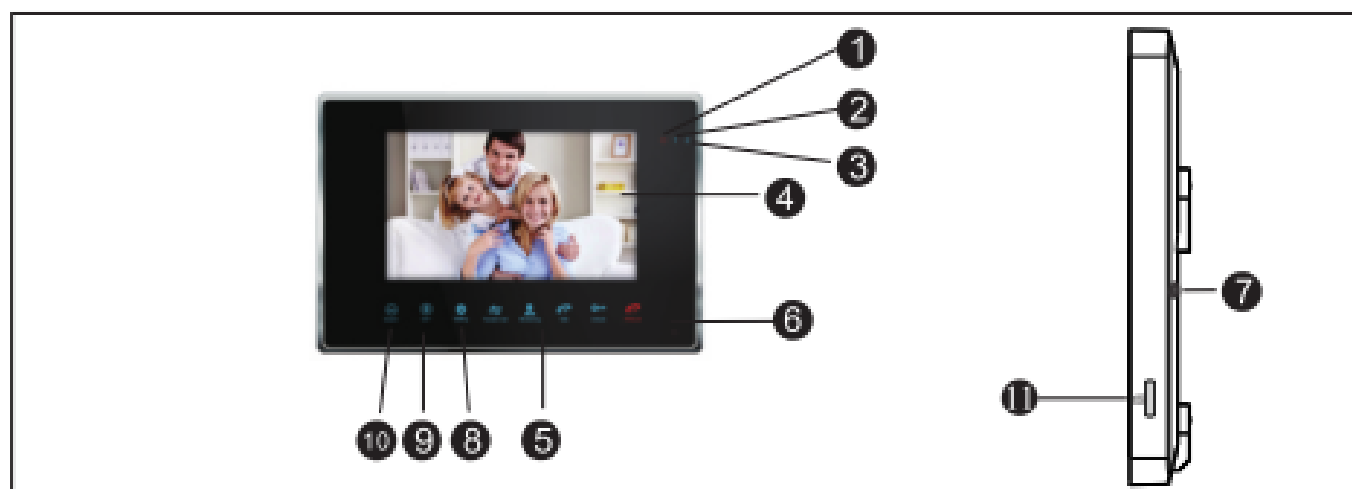



# FALCON EYE

## 3. ВНЕШНИЙ ВИД УСТРОЙСТВА



№	Наименование	Описание
1	Индикатор LED1	Световой индикатор питания.
2	Индикатор LED2	Индикатор связи с вызывной панелью 1.
3	Индикатор LED3	Индикатор связи с вызывной панелью 2.
4	TFT дисплей	Отображение видеосигнала вызывной панели.
5	Сенсорные кнопки	Управление функциями монитора.
6	Микрофон	Передача голоса на динамик вызывной панели.
7	Динамик	Воспроизведение звука с микрофона вызывной панели.
8	Кнопка меню	Вход в экранное меню монитора.
9	Увеличение громкости	Увеличение громкости речи.
10	Уменьшение громкости	Уменьшение громкости речи.
11	Слот под карту SD	Установка карты памяти формата micro-SD.

## 4. ОПИСАНИЕ КНОПОК УПРАВЛЕНИЯ

Иконка	Назначение
	Завершения разговора
	Открытие замка
	Ответ на входящий вызов
	Просмотр изображения с панели или камеры
	Переадресация вызова, интерком
	Вход в меню. Сделать снимок или запись в режиме просмотра или разговора
	Кнопка управления меню – вверх, влево или увеличение значения
	Кнопка управления меню – вниз, вправо или уменьшение значения

## 5. ОСНОВНЫЕ ФУНКЦИИ И ОСОБЕННОСТИ

- 7 дюймовый цветной сенсорный емкостной дисплей с разрешением 800x480 точек
- Тонкий корпус, исполнение без трубки
- Поддержка подключения 2 вызывных панелей, 2 видеокамер или 1 вызывной панели и 3 видеокамер, до 3 дополнительных мониторов
- Интерком
- Запись фото или видео по детектору движения по одному каналу
- Запись видео с камер по внешнему датчику движения по одному каналу
- Запись фото или видео при вызове с панели
- Звуковое оповещение при тревоге с внешнего датчика движения
- Расписание громкости звонка (три временных интервала)
- 12 полифонических мелодий

## 6. ВОЗМОЖНОСТИ ПОДКЛЮЧЕНИЯ

### 6.1 ПОДКЛЮЧЕНИЕ ДВУХ ВЫЗЫВНЫХ ПАНЕЛЕЙ

В системе может быть 1 основной монитор, 3 дополнительных монитора, 2 вызывные панели и 2 видеокамеры.

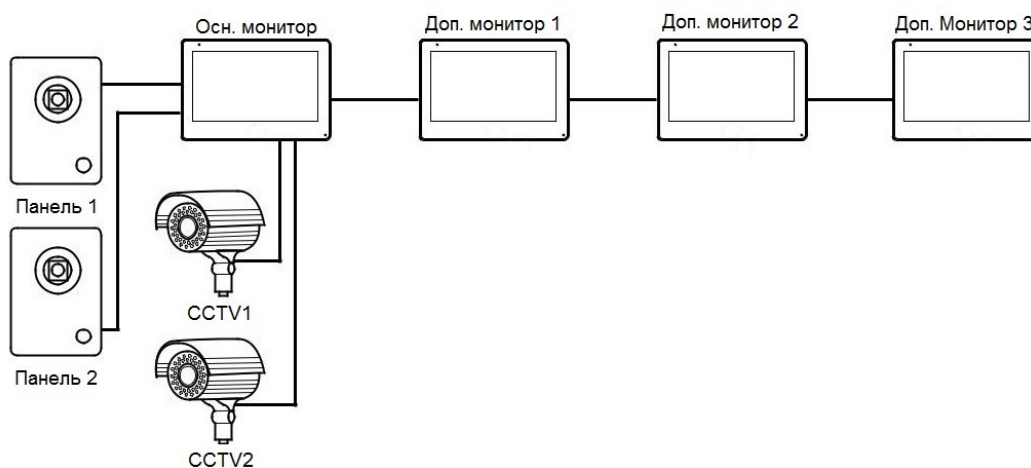

### 6.2 ПОДКЛЮЧЕНИЕ ВЫЗЫВНОЙ ПАНЕЛИ И ВИДЕОКАМЕР

В системе может быть 1 основной монитор, 3 дополнительных монитора, 1 вызывная панель и 3 видеокамеры.

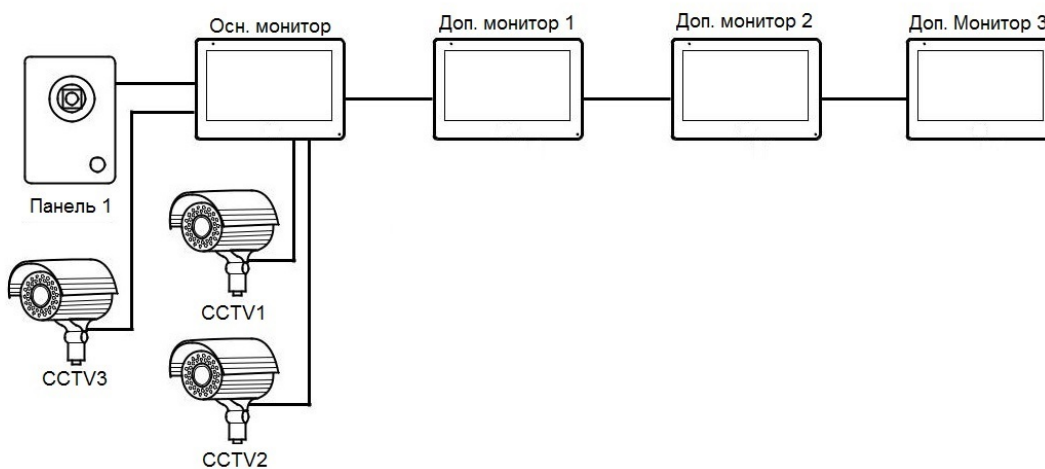

## 7. СХЕМА ПОДКЛЮЧЕНИЯ

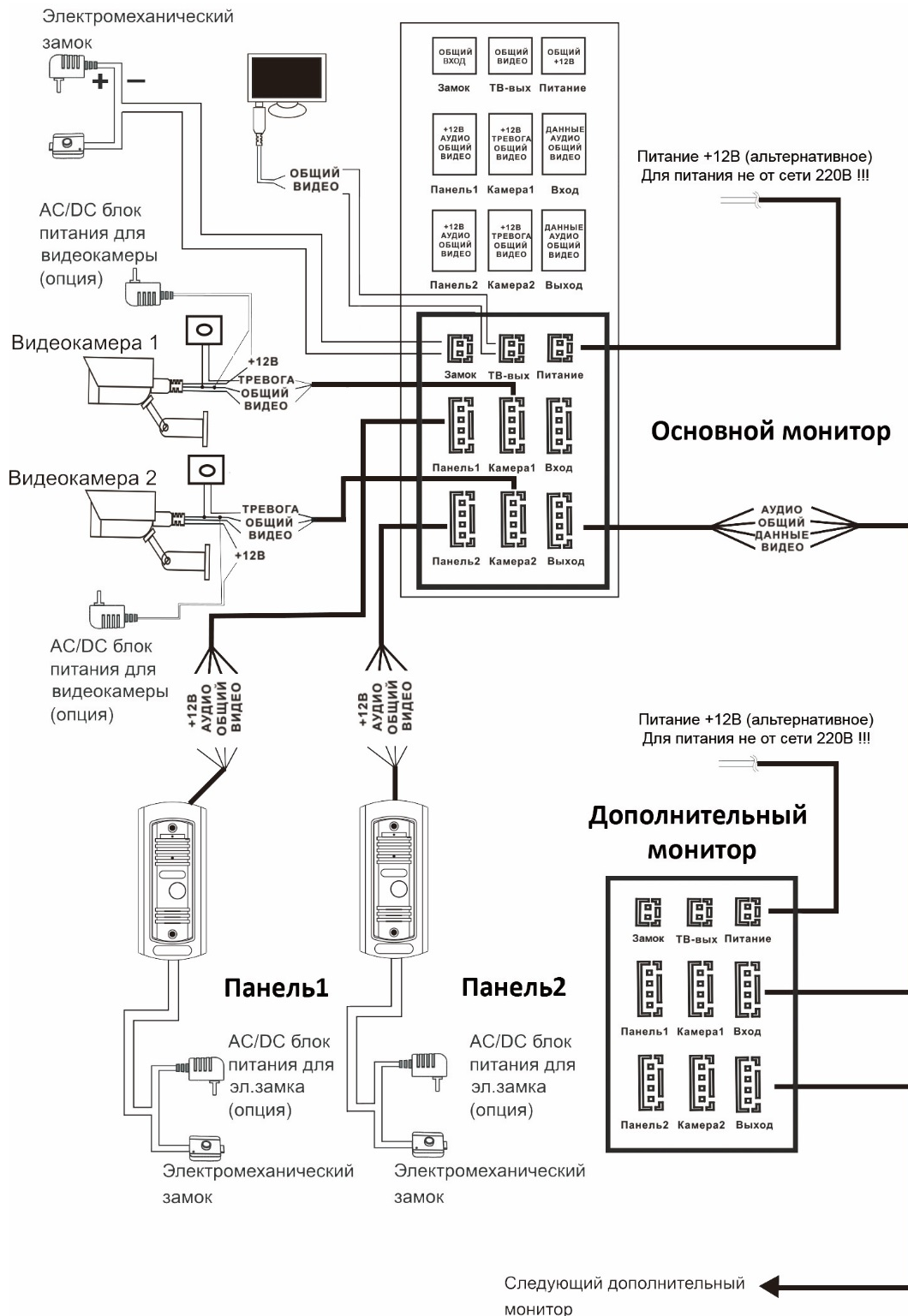

## 8. ВЫБОР КАБЕЛЯ

В данном домофоне используется управление сигналом открытия замка только от вызывной панели, требования к кабелям следующие:

- Расстояние между монитором и вызывной панелью менее 30 метров – экранированный кабель 4 x 0,5 кв. мм

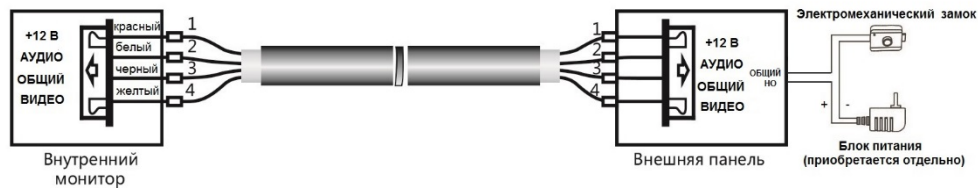

- Расстояние между монитором и вызывной панелью от 30 до 100 метров – кабель РК-75 + кабель 3 x 0,5 кв. мм

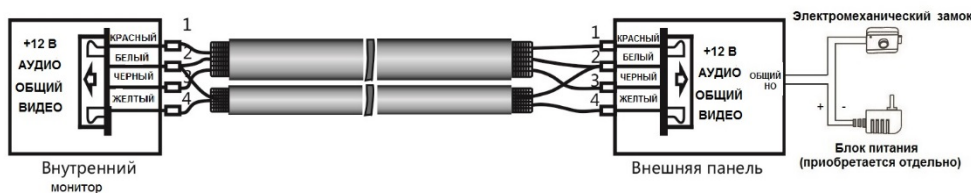

## 9. УСТАНОВКА

- Перед началом установки, убедитесь в наличии необходимых кабелей.
- Определите место установки монитора:  
Рекомендуемая высота установки монитора – 1,5-1,6 метра.
- Не подключайте питание до окончания выполнения подключений.
- Снимите кронштейн с монитора.
- Установите кронштейн на стену.
- Подключите кабель, согласно приведенной выше схемой.
- Закрепите монитор на кронштейне.
- Включите питание монитора, после его установки и выполнения всех подключений.

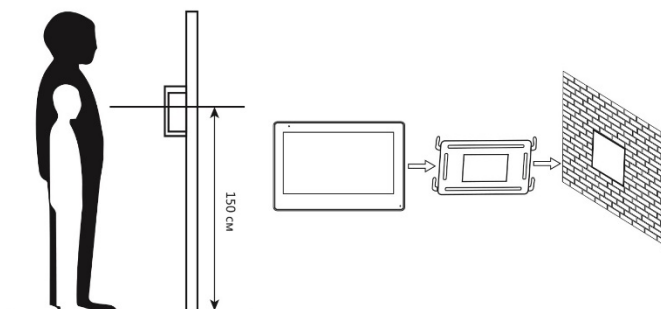









# FALCON EYE

## 10. Инструкция по эксплуатации



### 10.1 ОТВЕТ НА ВХОДЯЩИЙ ВЫЗОВ

Когда посетитель нажимает кнопку вызова на панели, на всех мониторах в доме одновременно играет мелодия вызова, на экране отображается видео с вызывной панели.



Нажмите  чтобы ответить посетителю. Если вы хотите открыть замок посетителю, нажмите  в режиме вызова или разговора. При вызове со второй панели, в ходе разговора, отобразится «Вызов от панели 2», переключение между вызовами не происходит. Для переадресации вызова на другой монитор нажмите . Для записи фото или видео нажмите , если необходимо записать видео (только при использовании SD карты). Для регулировки громкости разговора нажмите  или . Чтобы закончить разговор нажмите кнопку .



### 10.2 ПРОСМОТР ВИДЕО С ПАНЕЛЕЙ И КАМЕР



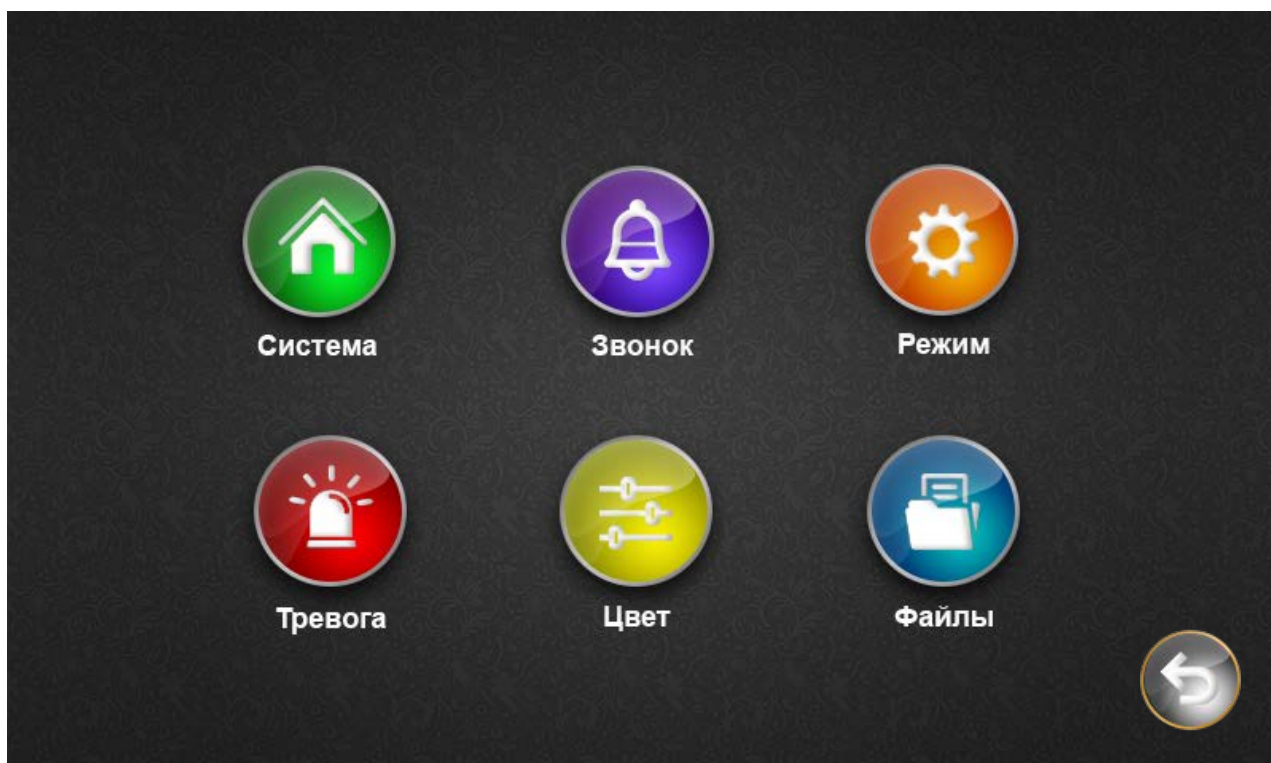

В режиме ожидания нажмите  для просмотра изображения с нужного канала. В режиме просмотра видео с панели, вы можете нажать  для разговора и  для открытия замка. Также, можно записать фото или видео, нажав .

# FALCON EYE

## 10.3 ГЛАВНОЕ МЕНЮ



В режиме ожидания нажмите  для входа в Главное меню. Для возврата в режим ожидания используйте  или .



Иконка	Элемент	Назначение
	Система	Настройка языка, времени, просмотр информации о системе, форматирование памяти
	Звонок	Настройка мелодии, громкости и расписания громкости вызова
	Режим	Настройка адреса монитора (при подключении доп. мониторов), включение второй панели, регулировка времени открытия двери, режим записи (фото или видео), детектор движения
	Тревога	Выбор типа внешних датчиков тревоги (НО или НЗ) для доп. камер, включение доп. камер, установка времени сигнала тревоги, выбор режима записи по тревоге
	Цвет	Настройка яркости, контрастности и цветности для каждой панели или камеры по отдельности

# FALCON EYE



	Файлы	Просмотр и удаление фото и видео файлов
---	-------	---

## 10.4 НАСТРОЙКА ЯРКОСТИ, КОНТРАСТА, ЦВЕТА

В режиме ожидания, войдите в главное меню  выберите , затем выбрав нужный канал, настройте:

- Цвет 
- Яркость 
- Контрастность 

## 10.5 ВНУТРЕННИЙ ВЫЗОВ МОНИТОРА (ИНТЕРКОМ)

Для вызова подключенных мониторов, в режиме ожидания нажмите . Для ответа необходимо нажать  или  для сброса вызова.

## 10.6 ЗАХВАТ (СОХРАНЕНИЕ) ИЗОБРАЖЕНИЙ

### 10.6.1 АВТОМАТИЧЕСКИЙ ЗАХВАТ ИЗОБРАЖЕНИЙ

Монитор может автоматически снимать фотографии или видео при нажатии на кнопку вызывной панели. Для включения функции в меню необходимо выбрать  и установить режим записи (фото или видео)

### 10.6.2 РУЧНОЙ ЗАХВАТ ИЗОБРАЖЕНИЯ

В режиме просмотра или разговора нажмите , и фотография будет сохранена.

## 10.7 ФУНКЦИЯ ФОТО ИЛИ ВИДЕО ЗАПИСЬ ПО ВНЕШНЕМУ ДАТЧИКУ ДВИЖЕНИЯ.

Для использования функции необходимо подключить дополнительную камеру и внешний датчик движения. Схема подключения приведена ниже. Для настройки, в меню выберите . Затем настройте

- Тип датчика Камера 1- НО или НЗ
- Тип датчика Камера 2 - НО или НЗ
- Камера 1- Вкл. или Выкл.
- Камера 2 - Вкл. или Выкл.
- Звук тревоги Камеры 1- от 0 до 30 сек
- Звук тревоги Камеры 2 - от 0 до 30 сек
- Запись по тревоге – фото или видео

# FALCON EYE

Схема подключения камеры и датчика:

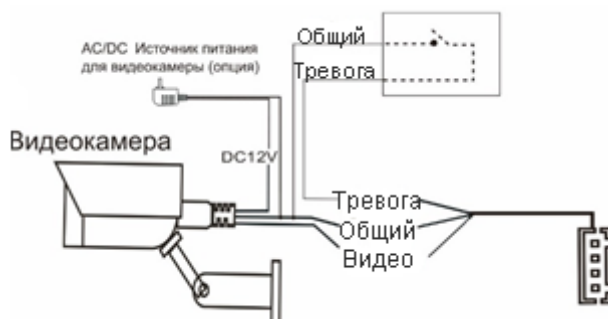

Примечание:

- Для корректной работы необходимо использовать карты SD не менее 10 класса, объемом от 8 до 32 гб.

## 10.8 ФУНКЦИЯ ФОТО ИЛИ ВИДЕО ЗАПИСЬ ПО ДЕТЕЦИИ ДВИЖЕНИЯ

Для включения записи по детекции движения в меню настроек системы выберите , затем настройте:

Режим записи – фото или видео

Детектор движения – выберите канал с которого будет производиться запись.

## 10.9 ЗАПИСЬ ВИДЕО ВРУЧНУЮ

В режиме разговора или просмотра нажмите . Для завершения записи повторно нажмите .

Видео записывается только при установке SD карты.

## 10.10 ПАРАМЕТРЫ ЗАПИСИ ИЗОБРАЖЕНИЙ И ВИДЕО

Память	Разрешение	Количество снимков
Встроенная память	720x288	Максимум 100
Внешняя SD карта	720x288	Зависит от емкости

# FALCON EYE

## 10.11 ПРОСМОТР ФОТО И ВИДЕО

В главном меню, нажмите , затем выберите фото или видеофайлы, для просмотра соответствующих файлов. Для просмотра или удаления выделите нужный файл и выберите: Просмотр/Удалить текущий/Удалить все файлы.

## 11. ХАРАКТЕРИСТИКИ

Дисплей	7" TFT
Разрешение дисплея	800x480
Сенсорный дисплей	Нет
Кнопки управления	Есть/Сенсорные
Меню интерфейса	Графическое
Схема подключения	4-х проводная
Формат сигнала	PAL/NTSC
Кол-во вызывных панелей	2
Кол-во видео камер	2
Поддержка карты памяти	microSD
Запись фото	Есть
Запись видео	Есть
Запись по детектору движения	Есть/От внешнего датчика движения
Переадресация вызова	Есть
Интерком	Есть
Управление замком	Вызывная панель
Фоторамка	Нет
Голосовое сообщение	Нет
Будильник	Нет
Мелодии вызова	12
Питание	220В/12В
Тип блока питания	Встроенный/Внешний (опционально)
Рабочая температура	от 0 до +40
Размеры	225x150x20мм

Производитель оставляет за собой право вносить изменения в характеристики и внешний вид изделия без предварительного уведомления, с целью повышения качества.

## 12. ГАРАНТИЙНЫЙ ТАЛОН

### ГАРАНТИЙНЫЙ ТАЛОН

### FALCON EYE

Модель \_\_\_\_\_  
Серийный номер \_\_\_\_\_  
Фирма-продавец \_\_\_\_\_  
Адрес \_\_\_\_\_

Дата продажи \_\_\_\_\_ 20\_\_ г.                      печать организации

С условиями ознакомлен \_\_\_\_\_  
(покупатель)

**Сервисный центр:** 107150, Россия, г. Москва, ул. Пермская, д. 11, стр.5  
Тел./факс: +7 (495) 632-01-02, +7 (499) 702-43-20

Адреса авторизованных сервисных центров в других городах см. на [www.falconeye.su](http://www.falconeye.su)

#### **Гарантийные обязательства:**

гарантийный срок на продукцию Falcon Eye составляет 3 года с момента продажи, но не более 5 лет с даты производства.

Условия, нарушающие гарантийные обязательства:

- неправильное подключение изделия;
- наличие механических, термических или химических повреждений корпуса и электронных плат;
- вскрытие изделия или ремонт силами неавторизованного сервисного центра.