

# ZALMAN

ATX MID TOWER COMPUTER CASE

# Z3 SERIES

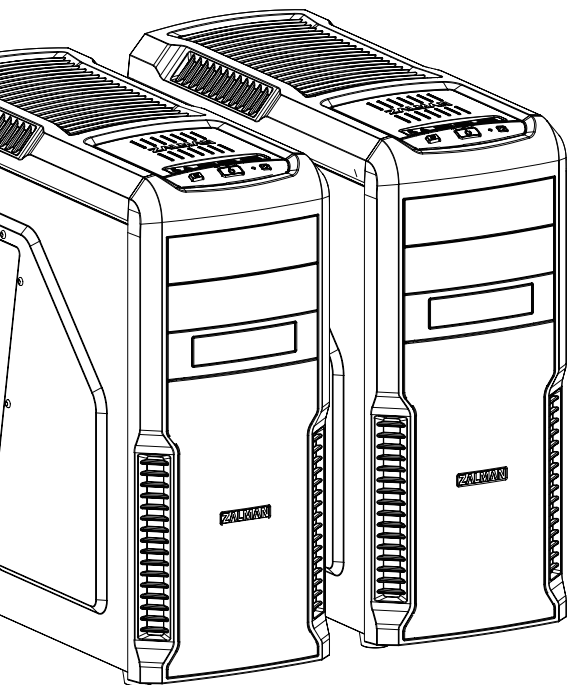

## User's Manual

English

한국어

Русский

Français

Español

Português

Polski

Čeština

Magyar

※ To ensure safe and easy installation, please read the following precaution.  
Product design and specifications may be revised to improve quality and performance.

[WWW.ZALMAN.COM](http://WWW.ZALMAN.COM)

Ver.170309

English

한국어

Русский

# 1

## Precautions / 주의사항 / Предупреждение

English

- Please read this manual thoroughly prior to installation.
- Before installation, check the components and condition of the product and if any problem is found, contact the retailer.
- Avoid inserting objects or hands into the system while it is in operation to prevent product damage and injuries.
- Check the manual when connecting cables. Incorrect connections may cause short circuits leading to fire hazards.
- Do not block the front intake vent or the rear exhaust vent.
- Keep this unit away from heat sources, direct sunlight, water, oil, and humid environments, and place the unit on a flat, stable, vibration-free, and well-ventilated area.
- Do not clean the product surface with chemicals or wet cloth.  
(chemicals: industrial brightener, wax, benzene, alcohol, paint thinner, mosquito repellent, aromatics, lubricant, detergent etc.)
- Please wear gloves while handling this product to prevent injuries.
- Product design and specifications may be revised to improve quality and performance.

Disclaimer) Zalman Tech Co., Ltd. is not responsible for any damage due to external causes, including but not limited to, improper use, problems with electrical power, accident, neglect, alteration, repair, improper installation, or improper testing.

한국어

- 설치 전 설명서를 숙독하십시오.
- 설치 전 제품과 구성품을 반드시 확인 후 이상이 있을 경우 구입처에 교환/환불 조치 받으십시오.
- 제품 설치 시 사고 예방을 위해 장갑을 착용하고 취급하십시오.
- 시스템 장착 시 치명적 손상이 발생할 수 있으므로 무리한 힘을 가하지 마십시오.
- 케이블을 잘못 연결하면 화재로 인한 화재 우려가 있어 필히 설명서를 참고하여 연결하십시오.
- 시스템 사용자 시 제품의 통풍구가 막히지 않도록 주의하십시오.
- 직사광선, 물, 습기, 기름, 먼지가 많은 곳을 피하고 공기가 잘 통하는 곳에서 보관/사용하십시오.
- 화학약품 등으로 제품의 표면을 닦지 마십시오. (알코올 또는 아세톤 등 유기용제)
- 동작 중에는 인체나 제품에 해를 끼칠 수 있으므로 손이나 물체를 넣지 마십시오.
- 어린이의 손이 닿지 않는 곳에서 보관/사용하십시오.
- 정해진 용도 외의 사용 및 소비자 부주의로 발생한 문제는 당사에서 책임지지 않습니다.
- 제품의 외관 디자인 및 규격은 품질 향상을 위해 소비자에게 예고 없이 변경될 수 있습니다.

русский

- Перед установкой внимательно прочтите настоящее руководство.
- Перед установкой проверьте все компоненты и убедитесь в исправности устройства. При обнаружении каких-либо проблем свяжитесь с розничным продавцом.
- Во избежание поломки устройства и травмирования людей не просовывайте руки или посторонние предметы внутрь системного блока во время его работы.
- При подключении кабелей следуйте инструкциям, приведенным в настоящем руководстве. Неверное подключение может стать причиной короткого замыкания и создать угрозу возникновения пожара.
- Не перекрывайте переднее отверстие забора воздуха и заднее вытяжное отверстие.
- Держите устройство вдали от источников тепла, прямых солнечных лучей, воды и масла. Устанавливайте устройство на ровную горизонтальную поверхность в хорошо проветриваемых сухих помещениях.
- Запрещается использовать какие-либо химические вещества или влажную ткань для очистки поверхности устройства. (Запрещенные химические вещества: промышленные полировальные пасты, в оск, бензол, спирт, разбавитель краски, средства от комаров, ароматизаторы, смазки, порошки и т. д.).
- Во избежание получения травм при работе с устройством надевайте перчатки.
- Конструкция и технические характеристики могут быть изменены с целью повышения качества и эксплуатационных характеристик устройства.

Отказ от ответственности: компания Zalman Tech Co., Ltd. не несет ответственности за какие-либо убытки или ущерб, понесенные по независимым от нее причинам, включая в том числе ненадлежащее использование устройства, неисправности электросети, аварии, халатное обращение, внесение изменений в конструкцию, ремонт, неправильную установку или ненадлежащее проведение испытаний.

## 2 Components / 구성품 / Комплектация

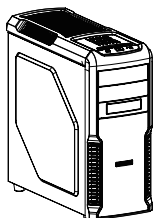

Main Unit



Stand-Off x 6



Bolt A x 15



Bolt B x 25



Bolt C x 4



Bolt D x 2



Bolt E x 4



Paper Washer x 12



HDD Guide x 4



Beep Speaker



User Manual

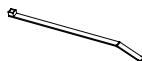

Cable Tie x 5

Z3 Plus Components



VGA Guide



Guide Clip

## 3 Top I/O Ports / 상면 I/O 포트 / Верхние порты ввода/вывода

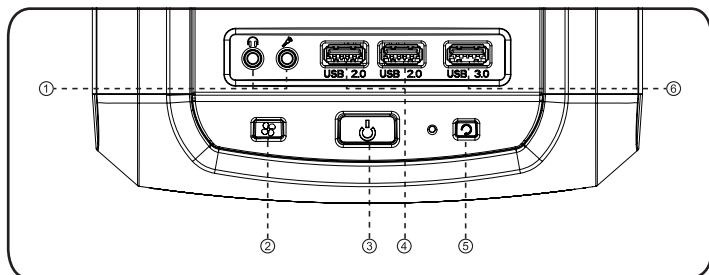

#	Part	#	Part
①	Mic & Headphones	④	USB 2.0
②	Fan Controller	⑤	Reset Button
③	Power Button	⑥	USB 3.0

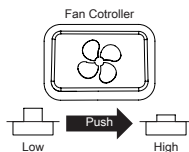

# 4 Installation / 설치방법 / Установка

- English **1** Side Panel Removal
- 한국어 **1** Side Panel 제거
- русский **1** Демонтаж боковой панели

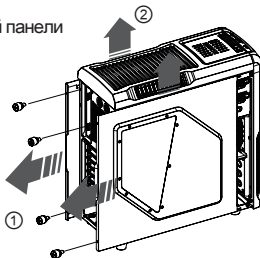

- English **2** Motherboard Installation  
There are 6 Stand-offs preinstalled. Please refer to the diagrams below for additional Stand Off positions (based on motherboard type).

- 한국어 **2** 마더보드 설치  
기본 6개의 Stand-Off가 장착되어 있으며, 메인보드 장착 볼트 위치를 참조하여 마더보드 타입에 따라 Stand-Off를 추가로 끼우고 마더보드를 케이스에 장착합니다.

- русский **2** Установка материнской платы  
Предварительно установлено 6 стоек материнской платы. Дополнительные возможные точки установки указаны на следующих схемах (в зависимости от типа материнской платы).

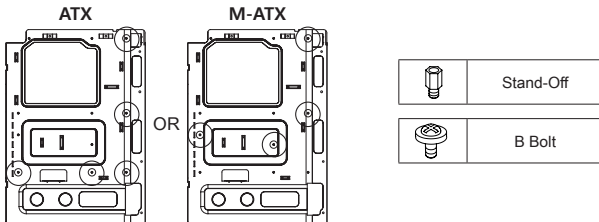

- English **3** VGA Card Installation
- 한국어 **3** 그래픽 카드 설치
- русский **3** Установка видеокарты

English ■ Unfasten the Hand Screw holding the PCI Cover and disassemble the cover.

한국어 ■ PCI커버를 고정하는 핸드 스crew를 풀고 커버를 분리합니다.

русский ■ Отвинтите установочный винт, крепящий заглушку шины PCI, и снимите заглушку.

English ■ Remove the PCI Slot Cover.

한국어 ■ PCI 커버를 제거합니다.

русский ■ Демонтируйте заглушку разъем а PCI

English ■ Install the VGA Card and fasten with a fixing screw.

한국어 ■ 그래픽 카드를 설치하고 고정나사로 고정합니다.

русский ■ Установите видеокарту и закрепите ее с помощью крепежного винта.

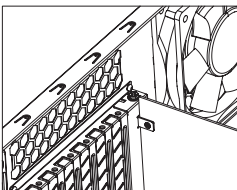
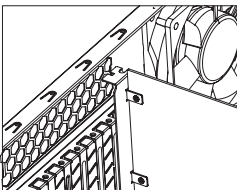
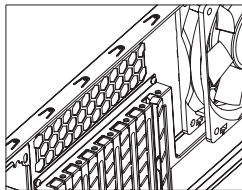



**English** The VGA Support system is designed to support the weight of high profile video cards to prevent warping.  
**한국어** 그래픽 카드의 처짐을 방지하기 위해서 그래픽 카드 지지대를 설치하여 처짐을 방지할 수 있습니다.  
**русский** Система крепления видеокарты рассчитана на вес большинства используемых видеокарт и предназначен

**English** Assemble the clip and the nut as shown.

**한국어** 그림과 같이 클립과 너트를 조립합니다.

**русский** Установите зажим и гайку так, как показано на рисунке.

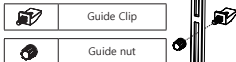

**English** Install the Fan on the assembly clip as shown.  
 ※ Option fan available for purchase.

**한국어** 그림과 같이 조립한 클립에 팬을 조립합니다.  
 ※ 팬은 별도 판매입니다.

**русский** Установите вентилятор на зажим так, как показано на рисунке.  
 ※ Вы можете приобрести дополнительный вентилятор.

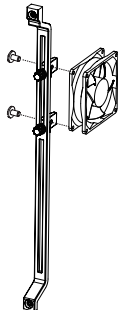

**English** 4 5.25" Drive Installation  
**한국어** 4 5.25" 드라이브 설치  
**русский** 4 Установка приводов 5,25"

**English** ■ Front Cover Removal  
**한국어** ■ Front Cover 분리  
**русский** ■ Демонтаж передней крышки

**English** ■ Front Cover Removal  
**한국어** ■ ODD 설치  
**русский** ■ Установка оптического привода

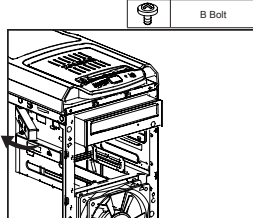
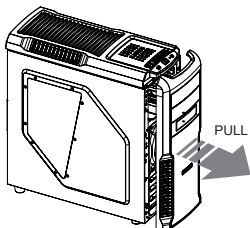

**English** 5 3.5" HDD Installation  
**한국어** 5 3.5" HDD 장착  
**русский** 5 Установка жесткого диска 3.5"

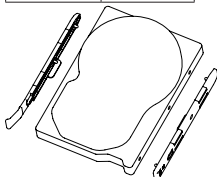

**English** ■ Use the HDD Guide to install 3.5" HDD.  
**한국어** ■ HDD GUIDE를 이용하여 3.5" HDD를 장착합니다.  
**русский** ■ Для установки жесткого диска 3,5" используйте направляющую жесткого диска.

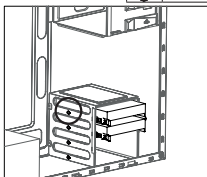

**English** ■ When transporting an assembled system, please secure the HDD with Bolt E as shown above.  
**한국어** ■ 조립 후 시스템을 이동할 때는 해당위치에 E 나사로 HDD를 고정해 주시기 바랍니다.  
**русский** ■ Во время транспортировки ки системы в сборе жесткий диск необходимо закрепить с помощью болта E, как показано на рисунке выше.

- English **6** Cable Connection  
 한국어 **6** 케이블 연결  
 русский **6** Подключение кабелей

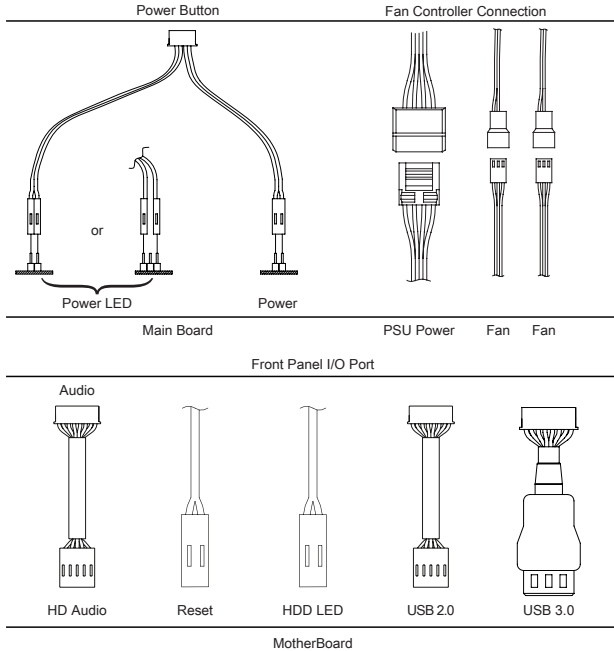

- English **7** 2.5" HDD,SSD Optional  
 2.5" HDD and SSDs can be installed on the right side of case as shown in the diagram below.
- 한국어 **7** 2.5" HDD, SSD 추가 장착  
 다음 그림과 같이 케이스 오른쪽 측면에 SSD를 장착하여 사용할 수 있습니다.
- русский **7** Дополнительный жесткий диск 2,5", SSD-накопитель  
 Жесткий диск 2.5" и SSD-накопитель можно установить в правой части системного блока, как показано на следующем рисунке.

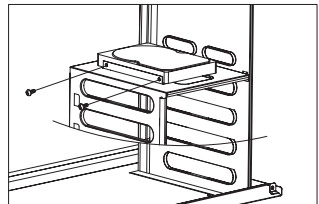

English

Zalman Tech products come with the following limited warranties:

- 1 Year Warranty  
CPU coolers (All CNPS series, Reserator 3 Max series, LQ3xx series), computer cases, keyboards, mice, laptop coolers, case fans, hardware enclosures (including VE series), audio devices, and all other accessories not specified below.
- 3 Year Warranty  
HQ series AIO CPU coolers
- 7 Year Warranty  
ARX,EBT series Power Supply Units  
Zalman USA has the right to change availability of limited warranty at its own discretion and any changes will not be retroactive.
- The limited warranty does not cover...
  1. Non-Zalman brand products and accessories.
  2. Problems resulted from external causes such as accident, abuse, misuse, and/or problems with electrical power.
  3. Any service not authorized by Zalman USA.
  4. Usage that is not in accordance with product instructions.
  5. Failure to follow the product instructions and/or failure to perform preventive maintenance.
  6. Problems caused by using accessories, parts, and/or components not supplied by Zalman.
  7. Products with missing, altered Service Tags and/or serial numbers.
- For United States and Canada  
Technical support and warranty related inquiries: support.usa@zalmanusa.com  
Toll free customer service: 1-888-925-6266
- For all other regions  
Send e-mail to techsupport@zalman.co.kr  
For detailed warranty information, please visit www.zalman.com.

한국어

1. 품질 보증기간 : 제품 구입일로부터 1년 (단, 구입영수증이 있을 때)
2. 무상 A/S : 품질 보증기간 내에 제품 자체 성능상의 하자 및 불량 발생시
3. 유상 A/S : 품질 보증기간 이후에 제품 사용상의 문제 발생시, 단, 아래와 같은 사항에 대해서는 품질 보증기간 이내라도 무상 A/S 처리가 되지 않으며 소비자 부담으로 처리됩니다.
  - ☞ 본 사용 설명서에 명시된 설치 전 주의사항 및 유의사항을 지키지 않은 경우
  - ☞ 사용자의 고의나 과실 및 부주의로 인하여 변형, 파손/파괴된 경우
  - ☞ 사용자의 임의 개조에 의한 변형 및 고장이 발생한 경우
  - ☞ 품질 보증 스티커가 제거 또는 훼손 되었을 경우
  - ☞ 천재 지변으로 인해 고장이 발생한 경우
4. 제품교환
  - 1) 교환 : 구입일로부터 14일 이내에 제품자체 성능상의 하자 또는 불량발생 시
    - ① 구매일로부터 14일 이내 - 새제품 1:1 교환 (구성품 및 구입내역서 증빙 시)
    - ② 구매일로부터 14일 이후 / 보증기간 이내 - 무상교환 및 무상수리
5. A/S안내
  - 1) 운영시간 : 평일 09:30~17:30 (공휴일,토,일요일 휴무)
  - 2) 접수방법
    - ① 방문 접수 : 직접 방문할 경우 사전 연락 후 방문해 주시기 바랍니다.
    - ② 택배 접수 : 택배(우편)를 이용하실 경우 성함, 주소, 연락처 및 불량 증상을 적은 메모지를 넣어서 보내주세요.
- 3) 연락처 : 1588-3936 / 배송 주소지는 당사 홈페이지를 참고 바랍니다.
6. 운송비용
  - 1) 초기불량의 경우 : 초기불량의 경우 왕복 운임비는 당사가 부담합니다.
  - 2) 무상 A/S의 경우 : 무상 기간 내의 택배 운임비는 1회(선불) 고객 부담입니다.
  - 3) 유상 A/S 및 보증기간 이후 : 왕복 비용 모두 고객 부담입니다.



Français

Español

Português

**1****Précautions / Precauciones / Предупреждение****Français**

- Assurez-vous d'être bien informé du manuel du produit avant son installation.
- Assurez-vous de vérifier l'état des composants et des produits, et s'il vous plaît consulter votre revendeur quand il y a une erreur.
- Assurez-vous de porter des gants pour éviter les blessures ou les accidents lors de la manipulation de ce produit.
- Il y a un risque d'incendie dû à un court-circuit si vous les connectez incorrectement.
- Veillez à ne pas bloquer les aérations à l'avant et à l'arrière du produit.
- Installez le produit dans des endroits aérés, plats, et exempt de vibrations sans lumière solaire directe, chaleur générée par le chauffage, éclaboussures d'eau (pluie), ou beaucoup d'humidité et d'huile.
- Ne pas nettoyer le produit avec des produits chimiques (produits chimiques, cirages industrielles, alcool, dissolvant, lubrifiant, détergent etc.)
- Ne pas mettre la main ou des objets dans le produit actif. Cela peut nuire au corps humain et au produit.
- Nous ne prenons aucune responsabilité pour les problèmes qui se produisent en raison d'une utilisation autre que l'usage prévu
- La conception ou les spécifications sont sujettes à modification sans préavis aux clients afin d'améliorer la qualité du produit.

**Español**

- Antes de instalar, leer rápidamente las instrucciones del producto.
- Antes de instalar, verificar el estado del producto y los componentes y en caso de que haya anomalías consulte con el departamento de compras.
- Para prevención de accidentes y heridas durante el manejo de este producto, usar guantes de seguridad
- Al conectar los cables, conecte los cables después de verificar el manual. En caso de mala conexión hay peligro de fuego por corto circuito.
- Precaución en que el ventilador de la parte frontera y trasera del producto no este obstruido.
- Evitar lugares que hay calor como lugares con rayo de sol directo o alrededor de calefacciones, lugares que salpica agua (lluvia), lugares con mucho aceite o humedad e instalar en lugares que conduzca mucho aire, plano y que no haya vibraciones.
- No limpiar la superficie del producto con medicamentos químicos. (Medicamentos químicos, barniz industrial, cera, benceno, alcohol, diluyente, medicamento para lubricante etc.)
- No introducir las manos u objetos en los productos en movimiento. Puede causar daños al producto o al cuerpo.
- La compañía no será responsable sobre los problemas ocurridos por el uso además del uso determinado
- El diseño exterior y el modelo del producto puede ser cambiado sin aviso previo al consumidor para el mejoramiento de calidad del producto.

**Português**

- Verifique as instruções antes da instalação
- Verifique o estado do produto e seus componentes antes da instalação caso exista algum defeito, entre em contato com o vendedor para solicitar substituição / reembolso
- Use as luvas quando instalar este produto para evitar acidentes
- Não utilize força excessiva sobre o produto, pois isso pode causar o dano físico
- As conexões de cabo de forma incorreta podem provocar curto-circuito com riscos de incêndio, consulte o manual antes da conexão
- Não bloqueie a entrada de ventilação da frente ou a saída de ar traseira
- Mantenha este produto longe da luz direta do sol, água, umidade, óleo e poeira e coloque-o em área bem ventilada
- Não limpe a superfície do produto com produtos químicos (solventes orgânicos, tais como álcool ou acetona)
- Não insira objetos ou as mãos no produto em funcionamento para evitar o dano ao produto e prevenir lesões
- Mantenha este produto longe do alcance de crianças
- Zalman Tech S.A.R.L. não é responsável por quaisquer problemas que possam ocorrer devido ao uso inadequado
- O desenho e as especificações do produto podem estar sujeitos a alterações para melhoria da qualidade e desempenho sem aviso prévio ao consumidor

## 2 Components / Components / Componentes

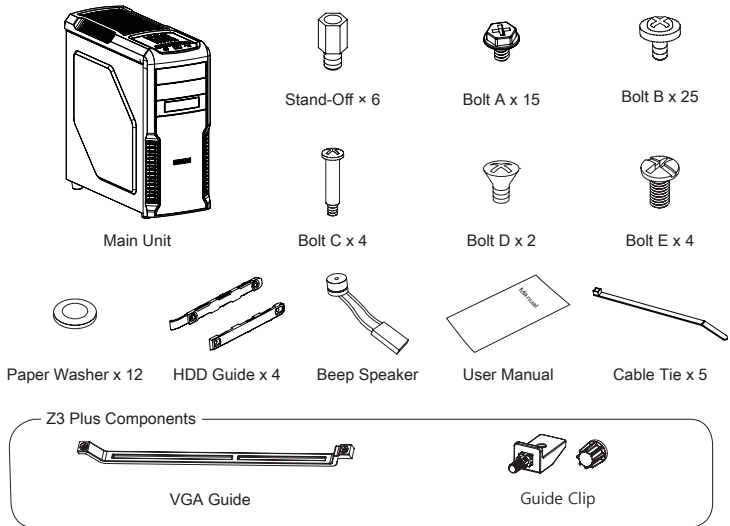

## 3 Top I/O Ports / Puerto de I/O en superficie / Porta I/O de superficie

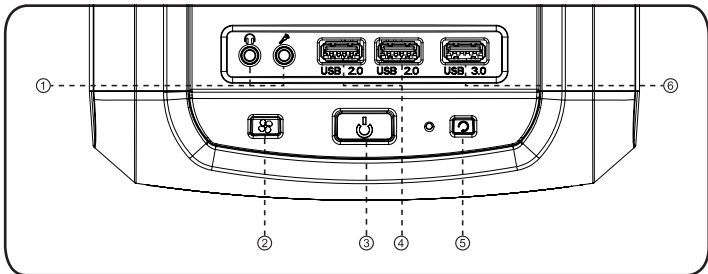

#	Part	#	Part
①	Mic & Headphones	④	USB 2.0
②	Fan Controller	⑤	Reset Button
③	Power Button	⑥	USB 3.0

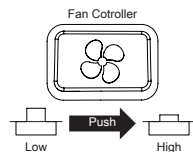

## 4 Installation / Installation / Instalação

- Français **1** Retrait du panneau latéral  
 Español **1** Remoción de la tampa lateral  
 Português **1** Retirar el panel lateral

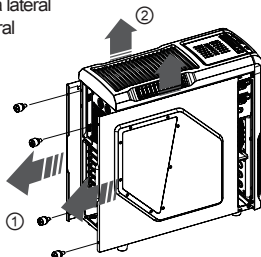

- Français **2** Installation de la carte mère  
 Il ya 6 Offs de stands préinstallés. S'il vous plaît se référer aux schémas ci-dessous pour Stand Off postes supplémentaires (selon le type de carte mère).

- Español **2** Instalación de la placa base  
 Hay 6 separadores preinstalados. Por favor, consulte los siguientes diagramas de Stand Off posiciones adicionales (según el tipo de placa base).

- Português **2** Instalação de placa-mãe  
 Há 6 Offs stands pré-instalados. Consulte os diagramas abaixo para suporte isolador posições adicionais (com base no tipo de placa-mãe).

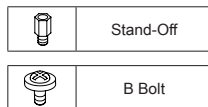
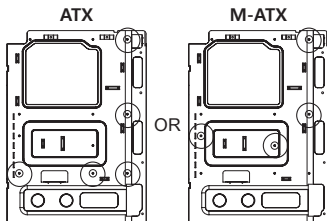

- Polski **3** Instalacja karty VGA

- Čeština **3** Ensamblaje de tarjeta grafica

- Magyar **3** Videokártya beszerelése

- Polski ■ Odkręć śruby przykręcające osłonę PCI i zdejmując osłonę.

- Polski ■ Zdejmij osłonę gniazda PCI.

- Polski ■ Zainstalować kartę VGA i zamocować za pomocą śruby mocującej.

- Čeština ■ Uvolněte šroub povolovaný rukou zajišťující kryt PCI a demontujte kryt.

- Čeština ■ Demontujte kryt slotu PCI.

- Čeština ■ Nainstalujte grafickou kartu a upevněte ji pojistným šroubem.

- Magyar ■ Kézzel lazítsa meg a PCI-ajzlatot védő fedőlap csavarját.

- Magyar ■ Vegye ki a PCI-ajzlatot védő fedőlapot.

- Magyar ■ Helyezze be a videokártyát az aljzlatba, és csavarral rögzítse a pozíciójában.

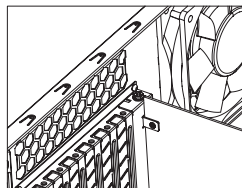
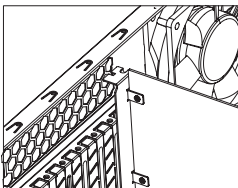
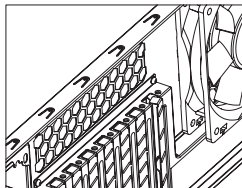



- Français** En installant le guide VGA, vous pouvez empêcher la carte graphique de s'affaisser.  
**Español** Para prevenir la suspensión de la tarjeta grafica, instale el sostén VGA y puede prevenir la suspensión.  
**Português** O sistema de suporte VGA é projetado para suportar o peso do cartão VGA e evitar a sua flacidez

**Français** Assembler des clips et des écrous comme indiqué sur la figure.

**Español** Ensamblar el clip y la tuerca según la imagen.

**Português** Monte os grampos e nozes como mostrado na figura.

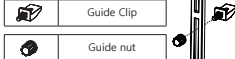

**Français** Combiner le ventilateur avec les clips assemblés comme indiqué sur la figure.  
 ※ Option ventilateur disponible pour achat.

**Español** Ensamblar el abanico en el clip que armo según la imagen.  
 ※ Opción de ventilador disponible para la compra.

**Português** Instale o ventilador nos grampos montados como mostrado na figura  
 ※ Opção de fã disponível para compra.

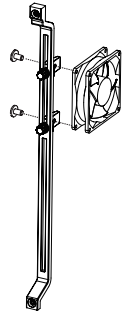

- Français** **4** 5.25 " Installation d'entraînement  
**Español** **4** Instalación de unidades de 5.25"  
**Português** **4** Instalação da unidade de 5,25 "

- Français** ■ Séparation de couvercle avant  
**Español** ■ Remover tapa frontal  
**Português** ■ Remoção da tampa frontal

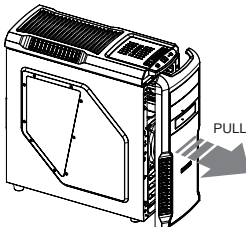

- Français** ■ Installation de ODD  
**Español** ■ Instalar ODD  
**Português** ■ Instalação de ODD

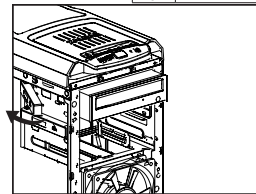

- Français** **5** Montage de HDD de 3.5"  
**Español** **5** Instalar bandeja 3.5"  
**Português** **5** Instalar bandeja 3.5"

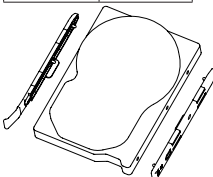

- Français** ■ Use the HDD Guide to install 3.5" HDD.  
**Español** ■ Ver la guía del HDD para la instalación.  
**Português** ■ Use o Guia de HDD para instalar HDD 3.5"

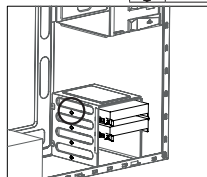

- Français** ■ Lorsque vous déplacez le système à l'ensemble à sa place Vis E pour sécuriser le disque dur s'il vous plaît.  
**Español** ■ Al mover el sistema a la asamblea en su lugar Tornillos E para asegurar la unidad de disco duro, por favor.  
**Português** ■ Quando transportar um sistema montado, por favor garantir o HDD com Parafusos E como mostrado cima.

Français **6** Connexion des câbles

Español **6** Cable Connection

Português **6** Cabo de Conexão

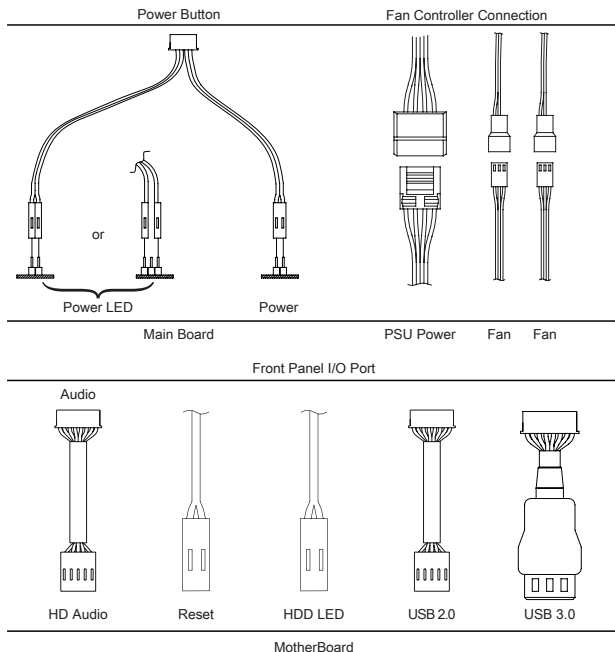

Français **7** 2.5 "HDD, SSD rénovation

2.5 "HDD et SSD peuvent être installés sur le côté droit du boîtier, comme indiqué sur le schéma ci-dessous.

Español **7** 2.5 "HDD, SSD retrofit

En el lado derecho de la caja, como se muestra en la siguiente figura se puede utilizar mediante la instalación de SDD.

Português **7** 2.5 "HDD, SSD retrofit

No lado direito da caixa, como mostrado na figura a seguir pode ser utilizada com a instalação de SDD

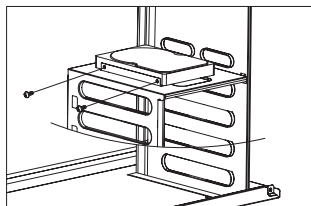

Polski

Čeština

Magyar

**1****Środki ostrożności / Upozornění / Óvintézkedések****Polski**

- Przed instalacją prosimy zapoznać się dokładnie z niniejszym podręcznikiem.
- Przed instalacją należy sprawdzić elementy składowe i stan produktu, a w razie stwierdzenia problemów skontaktować się ze sprzedawcą.
- Unikać wkładania obiektów lub rąk do systemu, gdy pracuje, aby uniknąć uszkodzenia produktu lub obrażeń ciała.
- Zapoznać się z instrukcjami podczas podłączania przewodów. Nieprawidłowe połączenia mogą być przyczyną zwarcia prowadzących do pożaru.
- Nie blokować przedniego wlotowego otworu wentylacyjnego lub tylnego wylotowego otworu wentylacyjnego.
- Jednostkę należy instalować z dala od źródeł ciepła, bezpośredniego światła słonecznego, wody, oleju i środowisk wilgotnych. Umieścić jednostkę na płaskiej, stabilnej, wolnej od wstrząsów i dobrze wentylowanej powierzchni.
- Nie czyścić powierzchni produktu za pomocą chemikaliów lub mokrych tkanin. (chemikalia: przemysłowy środek czyszczący, wosk, benzen, alkohol, rozpuszczalnik, środek przeciw komarom, aromaty, środek smary, detergent itp.)
- Podczas przenoszenia produktu należy używać rękawic, aby uniknąć obrażeń ciała.
- Konstrukcja produktu oraz dane techniczne mogą ulec zmianie w celu poprawy jakości i wydajności.

**Wyłączenie odpowiedzialności** Firma Zalman Tech Co., Ltd. nie ponosi odpowiedzialności za uszkodzenia spowodowane przyczynami zewnętrznymi, w szczególności: niewłaściwym użytkowaniem, problemami z zasilaniem elektrycznym, wypadkami, zaniedbaniami, zmianami, naprawami, nieprawidłową instalacją czy nieprawidłowym przeprowadzaniem testów.

**Čeština**

- Tuto příručku si před instalací důkladně přečtěte.
- Před instalací zkontrolujte jednotlivé díly a stav výrobku, a v případě zjištění jakéhokoliv problému kontaktujte prodejce.
- Abyste zabránili v poškození výrobku a zraněních, vyvarujte se vkládání předmětů nebo rukou do systému, když bude v provozu.
- Při připojování kabelů postupujte podle příručky. Nesprávné zapojení může způsobit zkrat vedoucí k nebezpečí požáru.
- Neblokujte přední vstup vzduchu ani zadní výstup vzduchu.
- Uchovávejte toto zařízení mimo dosah zdrojů tepla, přímých slunečních paprsků, vody, oleje a umístěte jej na rovný a stabilní povrch nevystavený vibracím v dobře větraném prostoru.
- Nečistěte povrch výrobku chemickými látkami ani vlhkou utěrkou. (Chemické látky: průmyslové leštidlo, vosk, benzen, alkohol, ředidlo, repelent pro ochranu proti komárům, aromatické látky, maziva, čisticí prostředky atd.)
- Při manipulaci s tímto výrobkem používejte rukavice, abyste se vyhnuli zraněním.
- Provedení výrobku a specifikace se mohou změnit za účelem zlepšení kvality a výkonu.

Zřeknutí se odpovědnosti Společnost Zalman Tech Co., Ltd. nepřijímá žádnou odpovědnost za žádné škody způsobené vnějšími příčinami včetně, kromě jiného, nesprávného používání, problémů s elektrickým napájením, nehod, opomenutí, změn, oprav, nesprávné instalace nebo nesprávného testování.

**Magyar**

- A szerelés és üzembe helyezés előtt olvassa el ezt a használati útmutatót.
- A szerelés és üzembe helyezés előtt ellenőrizze a termék alkatrészeit és állapotát. Ha bármilyen problémát talál, forduljon a kereskedőhöz.
- A termék károsodása és a személyi sérülések elkerülése érdekében se az ujjait, se más tárgyat ne helyezzen a működő készülékbe.
- A kábelek csatlakoztatását a kézikönyv útmutatása szerint végezze. A nem megfelelő kábelcsatlakozások tűzveszélyt jelentő rövidzárlatot okozhatnak.
- Győződjön meg róla, hogy semmi sem akadályozza a levegő előlapi beáramlását és hátlapi kiáramlását.
- Ne helyezze a készüléket hőforrások, víz és olaj közelébe, továbbá ne tegye ki közvetlen napfény hatásának. A készüléket jól szellőző helyen, vízszintes felületen kell elhelyezni.
- A készülék nem tisztítható vegyi anyagokkal (ipari fényszerítők, viasz, benzin és benzol, alkohol, hígító, szúnyogriasztó, szénhidrogén-származékok, kenőanyagok, mosószer stb.), sem nedves textillal.
- A sérülések elkerülése érdekében kesztyűben végezze a termék szerelését és üzembe helyezését.
- A termék kialakítása és műszaki paraméterei a minőség és a teljesítmény fokozása érdekében előzetes értesítés nélkül is megváltozhatnak.

**Felelősség kizárása:** A Zalman Tech Co., Ltd. nem tehető felelőssé a külső okokból bekövetkező sérülésekért. Külső oknak tekintendők többek között: a helytelen használat vagy felhasználás, az elektromos hálózati hibák, a balesetek, a gondatlan beszerelés és üzembe helyezés, a termék megváltoztatása és javítása, nem szakszerű beszerelése és üzembe helyezése, továbbá a nem szakszerű ellenőrzés.



## 2 Części / Komponenty / Alkatrészek

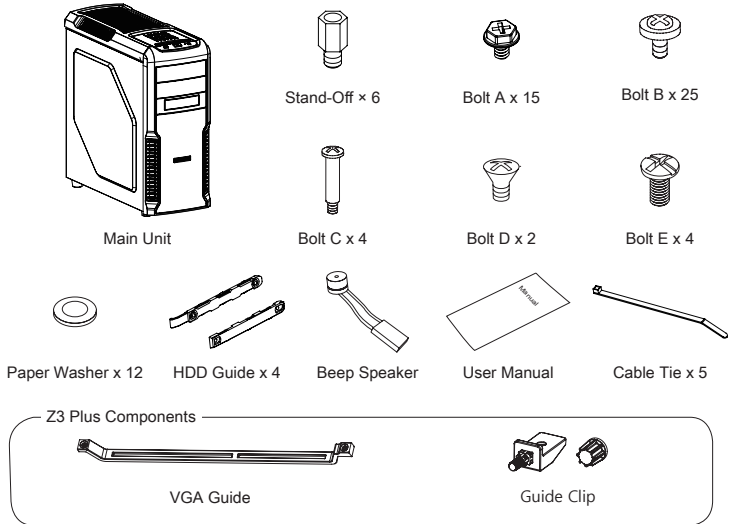

## 3 Góme porty Wej./Wyj. / Vstupní/výstupní porty / I/O-portok

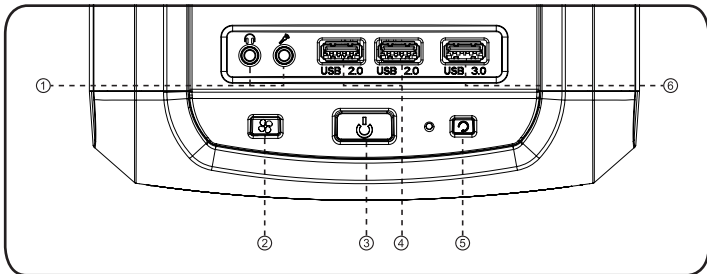

#	Part	#	Part
①	Mic & Headphones	④	USB 2.0
②	Fan Controller	⑤	Reset Button
③	Power Button	⑥	USB 3.0

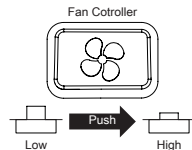

## 4 Instalacja / Instalace / Összeszerelés

Polski **1** Zdejmowanie panelu bocznego

Čeština **1** Demontáž bočního panelu

Magyar **1** Oldallap eltávolítása

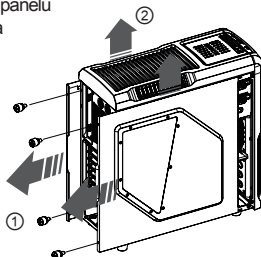

Polski **2** Instalacja płyty głównej  
Wstępnie zainstalowane są 4 kolki dystansowe. Prosimy zapoznać się z poniższymi schematami, aby uzyskać informacje o dodatkowych położeniach kolków dystansowych (w zależności od typu płyty głównej).

Čeština **2** Instalace základní desky  
Předem jsou nainstalovány 4 vložky. Informace o polohách doplňkových vložek (podle typu základní desky) najdete ve schématech níže.

Magyar **2** Alaplap beszerelése  
Előre be van szerelve 4 távtartó. A további távtartók alaplapjától függő elhelyezését az alábbi ábrák szemléltetik.

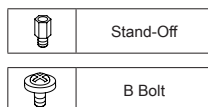
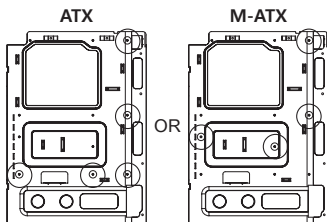

Polski **3** Instalacja karty VGA

Čeština **3** Ensemblaje de tarjeta grafica

Magyar **3** Videokártya beszerelése

Polski ■ Odkręć śruby przytrzymujące osłonę PCI i zdejmować osłonę.

Polski ■ Zdjąć osłonę gniazda PCI.

Polski ■ Zainstalować kartę VGA i zamocować za pomocą śruby mocującej.

Čeština ■ Uvolněte šroub povolovaný rukou zajišťující kryt PCI a demontujte kryt.

Čeština ■ Demontujte kryt slotu PCI.

Čeština ■ Nainstalujte grafickou kartu a upevněte ji pojistným šroubem.

Magyar ■ Kézzel lazítsa meg a PCI-aljzatot védő fedőlap csavarját.

Magyar ■ Vegye ki a PCI-aljzatot védő fedőlapot.

Magyar ■ Helyezze be a videokártyát az aljzatba, és csavarral rögzítse a pozíciójában.

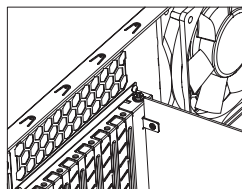
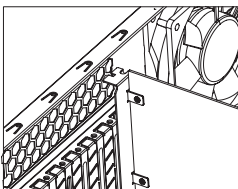
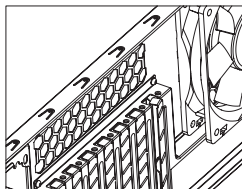



Polski

Układ nośny VGA służy do podtrzymywania dostępnych kart wideo w celu uniknięcia zniekształceń.

Čeština

Nosný systém VGA je určen k tomu, aby nesl hmotnosť grafických karet s vysokým profilom a zabránilo se

Magyar

A videokártytartó rendszer a csúcskategóriás kártyák súlyát is elbírja, így nem vetemednek meg.

Polski

Zamontować zaciski i nakrętkę jak przedstawiono na rysunku.

Čeština

Sestavte sponu a matiči podle obrázku.

Magyar

Az ábrán látható módon csavarozza össze a sínbilincset az anyával.



Guide Clip



Guide nut

Polski

Zainstalować wentylator na zamontowanym zacisku jak przedstawiono na rysunku.

Čeština

Nainstalujte ventilátor na sestavenou sponu podle obrázku.  
\*Lze zakoupit volitelný ventilátor.

Magyar

Az ábrán látható módon szerelje fel a ventilátort a sínbilincse.  
\*Külön ventilátor is vásárolható.



D Bolt

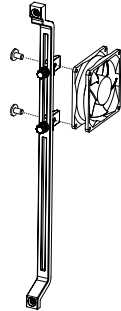

Polski

**4** Instalacja napędu 5,25"

Čeština

**4** Instalace 5,25" mechaniky

Magyar

**4** 5,25 hüvelykes meghajtók beszerelése

Polski

■ Zdejmowanie osłony przedniej

Čeština

■ Demontáž předního krytu

Magyar

■ Előlap eltávolítása

Polski

■ Instalacja ODD

Čeština

■ Instalace ODD

Magyar

■ Optikai meghajtók beszerelése

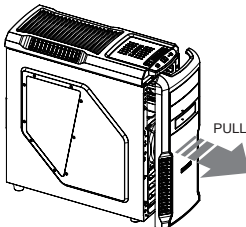

PULL

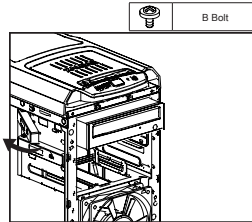

B Bolt

Polski

**5** Instalacja HDD 3,5"

Čeština

**5** Instalace 3,5" pevného disku

Magyar

**5** 3,5 hüvelykes HDD beszerelése



HDD Guide

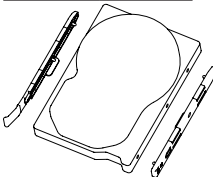

Polski

■ Do instalacji HDD 3,5" używać prowadnicy HDD

Čeština

■ Pro instalaci 3,5" pevného disku použijte vedení pro pevný disk.

Magyar

■ A 3,5 hüvelykes merevlemezek a HDD-vezetősinnel szerelhetők be.

Polski

■ Podczas transportu zamontowanego systemu zabezpieczyc HDD za pomocą śruby E jak przedstawiono powyżej.

Čeština

■ Při přípravě sestaveného systému zajistěte pevný disk šroubem E podle obrázku výše.

Magyar

■ Az összeszerelt készülékekben szállítás előtt egy „E” jelű csavarral rögzíteni kell a merevlemez az ábra szerinti módon.

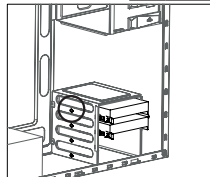

E Bolt

- Polski **6** Podłączenie przewodów  
 Čeština **6** Připojení kabelu  
 Magyar **6** Kábelek csatlakoztatása

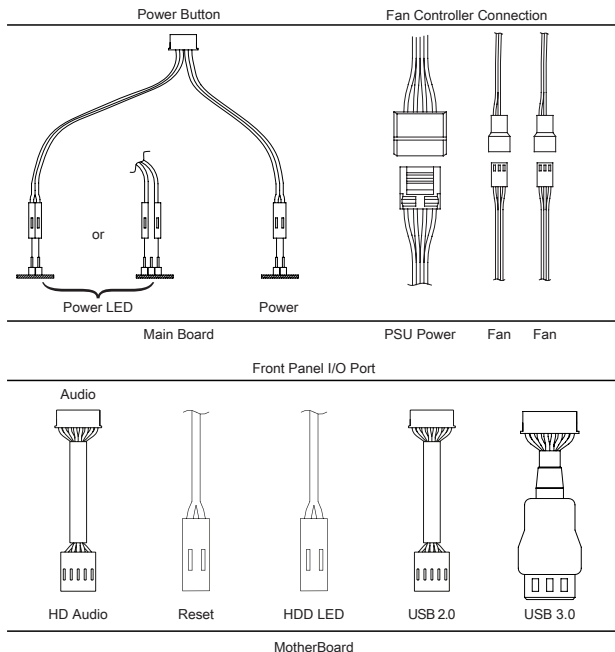

- Polski **7** Instalacja HDD, SSD 2,5"  
 Jednostki HDD i SSD 2.5" można instalować po prawej stronie obudowy w sposób przedstawiony na schemacie poniżej.
- Čeština **7** Instalace 2,5" pevného disku, jednotky SSD  
 Na pravou stranu skříně lze nainstalovat 2.5" pevný disk a jednotku SSD podle obrázku níže.
- Magyar **7** 2,5 hüvelykes HDD és SSD beszerelése  
 A 2,5 hüvelykes HDD- és SSD-meghajtók a számítógépház jobb oldalára szerelhetők be, ahogy az ábra is mutatja.

