

***PATRIOT***

---

# ИНСТРУКЦИЯ ПО ЭКСПЛУАТАЦИИ

---

КРАСКОРАСПЫЛИТЕЛЬ ЭЛЕКТРИЧЕСКИЙ

| **SG 550** |

ВВЕДЕНИЕ	4
ОБЛАСТЬ ПРИМЕНЕНИЯ И НАЗНАЧЕНИЕ	5
ТЕХНИЧЕСКИЕ ХАРАКТЕРИСТИКИ	5
ВНЕШНИЙ ВИД ЭЛЕКТРОИНСТРУМЕНТА	5
ИНСТРУКЦИЯ ПО ТЕХНИКЕ БЕЗОПАСНОСТИ	6
ОПИСАНИЕ СБОРКИ И РАБОТЫ	6
ПОРЯДОК РАБОТЫ	9
РЕКОМЕНДАЦИИ ПО ЭКСПЛУАТАЦИИ	10
РЕКОМЕНДУЕМЫЕ СРЕДСТВА ЗАЩИТЫ	12
СРОК СЛУЖБЫ, УСЛОВИЯ ХРАНЕНИЯ, ТРАНСПОРТИРОВКИ И УТИЛИЗАЦИИ	12
ВОЗМОЖНЫЕ НЕИСПРАВНОСТИ И МЕТОДЫ ИХ УСТРАНЕНИЯ	13
КОМПЛЕКТАЦИЯ	14
РАСШИФРОВКА СЕРИЙНОГО НОМЕРА	14
ГАРАНТИЙНЫЙ ТАЛОН	15
ГАРАНТИЙНЫЕ ОБЯЗАТЕЛЬСТВА	16
АДРЕСА СЕРВИСНЫХ ЦЕНТРОВ	17

**Благодарим Вас за приобретение электроинструмента торговой марки «PATRIOT».**



**ВНИМАНИЕ!** Данная Инструкция содержит необходимую информацию, касающуюся работы и технического обслуживания электроинструмента PATRIOT. Внимательно ознакомьтесь с Инструкцией перед началом эксплуатации. Не допускайте людей не ознакомившихся с данным руководством к работе. Настоящая Инструкция является частью изделия и должна быть передана покупателю при его приобретении.

Информация, содержащаяся в Инструкции по эксплуатации, действительна на момент издания. Изготовитель оставляет за собой право вносить в конструкцию изменения, не ухудшающие характеристики инструмента, без предварительного уведомления.

### **Условия реализации**

Розничная торговля инструментом и изделиями производится в магазинах, отделах и секциях магазинов, павильонах и киосках, обеспечивающих сохранность продукции, исключающих попадание воды.

При совершении купли продажи лицо осуществляющее продажу товара, проверяет в присутствии покупателя внешний вид товара, его комплектность и работоспособность. По возможности производит отметку в гарантийном талоне, прикладывает гарантийный чек. Предоставляет информацию о организациях выполняющих монтаж, подключение, и адреса сервисных центров.

## ОБЛАСТЬ ПРИМЕНЕНИЯ И НАЗНАЧЕНИЕ

### Назначение

Электрический краскораспылитель предназначен для выполнения большого объема работ, модель отличается экономичностью, эффективным переносом краски и высоким качеством окрашенной поверхности. Блок с компрессором можно расположить на полу или повесить на плече на ремне, входящем в комплект, в руке мастера остается только распылитель и бачок с краской, что гораздо легче совмещенной компоновки и позволяет мастеру работать продолжительное время без перерывов.

### Область применения

Машина предназначена использования в районах с умеренным климатом с характерной температурой от +5°C до +40°C, относительной влажностью не более 80%, отсутствием прямого воздействия атмосферных осадков и чрезмерной запыленности воздуха.

## ТЕХНИЧЕСКИЕ ХАРАКТЕРИСТИКИ

Модель	SG 550
Напряжение сети питания, В / частота тока, Гц	220 / 50
Номинальная потребляемая мощность, Вт	500
Максимальный расход, мл/мин	850
Максимальная вязкость, DIN/сек	50
Объем бачка, мл	700
Диаметр штатного сопла, мм	2,6
Прорезиненный морозостойкий кабель	+

## ВНЕШНИЙ ВИД ЭЛЕКТРОИНСТРУМЕНТА (Рис. 1).



Рис. 1

- |                             |                               |
|-----------------------------|-------------------------------|
| 1. Шланг соединительный;    | 6. Емкость для краски;        |
| 2. Компрессор;              | 7. Курок выключателя;         |
| 3. Выключатель компрессора; | 8. Регул. расхода материала;  |
| 4. Сопло отклоняющее;       | 9. стакан измерения вязкости; |
| 5. Гайка сопла;             | 10. Крышка воздуш. фильтра.   |

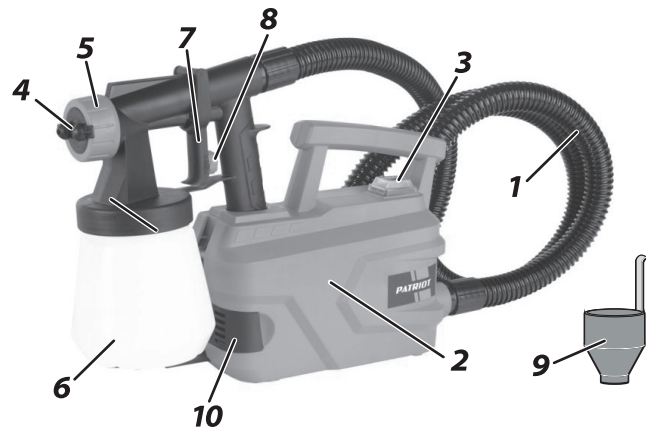

**ВНИМАНИЕ!** Внешний вид и устройство инструмента могут отличаться от представленных в инструкции.

### ИНСТРУКЦИЯ ПО ТЕХНИКЕ БЕЗОПАСНОСТИ



**ВНИМАНИЕ!** При пользовании электроинструментом следует всегда соблюдать меры предосторожности для снижения опасности возникновения пожара, поражения электрическим током и получения травм, включая следующее. Прочтите эту инструкцию перед использованием данного продукта и сохраните её.

#### Требования безопасности при работе с краскораспылителем.

**1.** Выходная струя ЛКМ (лакокрасочный материал) - потенциально опасна. Во избежание несчастных случаев:

- а)** не направляйте струю на людей, животных или на собственное тело;
- б)** не направляйте струю на электрические розетки, кабели, любые электрические и электронные приборы;
- в)** не подставляйте руки под сопло с целью проверки наличия или давления струи;
- г)** не используйте поврежденные сопла, допускающие утечку материала;
- д)** не производите никаких работ по обслуживанию изделия или замене вышедших из строя частей, не отключив от сети.

**2.** Не используйте изделие для распыления других жидкостей (моющих средств, технических жидкостей, легковоспламеняющихся составов, агрессивных растворов и др.), в том числе горючих с температурой воспламенения менее 21°C, а также жидкостей, свойства которых Вам неизвестны.

**3.** Не оставляйте легковоспламеняющиеся материалы незакрытыми после использования (разведения, заправки, по окончании работы) - это может привести к самовоспламенению.

**4.** Не работайте в помещениях с повышенной температурой, вблизи раскаленных предметов и источников открытого огня.

**5.** Не курите во время приготовления материала, заправки емкости и работы.

**6.** Всегда используйте средства защиты. Распыляемые изделия образуют облако вокруг оператора и могут вызвать поражения открытых частей тела и органов дыхания.

**7.** Обеспечьте свою безопасность при распылении чистого растворителя (может быть горючим, едким для открытых частей тела или его пары небезопасны для дыхания).

### ОПИСАНИЕ СБОРКИ И РАБОТЫ

#### Сборка

Подсоедините соединительный шланг (1) к компрессору и пистолету. Установите (если нужно) ремень для переноски изделия в ушки компрессора. Установите пистолет в гнездо компрессора.

#### Принцип работы

Система HVLP (большой объем, низкое давление) - наиболее современная, экономичная система нанесения ЛКМ методом распыления. В отличие от систем распыления высоким давлением, она обеспечивает распыление материала большим объемом, а не давлением, воздуха (при более низком давлении). Это способствует:

- а)** увеличению производительности;
- б)** экономии материала благодаря более высокому проценту переноса ЛКМ на окрашиваемую поверхность;
- в)** низким потерям на туманообразование и «отбой» краски от поверхности;
- г)** возможности окраски поверхности любой конфигурации из любого материала;
- д)** подсушиванию нанесенного материала опускающимся вдоль стены воздухом.

Для создания потока большого объема воздуха в изделие встроены компрессор. Вырабатываемый им воздух нагнетается в бачок и выдавливает ЛКМ через сопло.

### Подготовка к работе

**1.** Приготовьте распыляемый материал (краску, лак и т.д.). Перед заправкой в расходную емкость краскораспылителя проверьте вязкость материала, для чего:

- а)** тщательно перемешайте приготовленный материал;
- б)** наберите полный стакан (9) материала;
- в)** засекайте время до обрыва струи (полного вытекания материала из стакана). Полученное время (в секундах) и есть вязкость материала;
- г)** с помощью таблицы вязкости определите рекомендуемую вязкость применяемого материала.

**2.** Если нужно, разбавьте распыляемый материал (разбавитель - в соответствии с инструкцией по разведению данного материала):

- а)** добавьте разбавитель в объеме 10% от материала;
- б)** тщательно размешайте раствор;
- в)** проверьте вязкость еще раз.

При недостаточной вязкости повторите вышеуказанные операции до соответствия данным таблицы (Таб. 1).



**ВНИМАНИЕ!** Тщательно перемешивайте материалы перед использованием. Во избежание неудовлетворительного результата и возможности повреждения изделия не используйте материалы, содержащие посторонние включения, а также неразмешанные сгустки.

<b>Распыляемый материал</b>	<b>Рекомендуемая вязкость</b>
<i>Пластинчатые и латексные краски</i>	24-28 сек
<i>Краски на водной основе</i>	20-25 сек
<i>Грунтовки</i>	24-28 сек
<i>Лаки, олифа</i>	20-25 сек
<i>Масляная / эмалевая краска</i>	18-22 сек
<i>Серебрянка</i>	22-25 сек
<i>Антикоррозионное покрытие</i>	25-35 сек
<i>Средство защиты древесины</i>	28-35 сек
<i>Протрава, морилка для дерева</i>	<i>не требует разбавления</i>

Таб. 1

## ОПИСАНИЕ СБОРКИ И РАБОТЫ

**3.** Приготовьте окрашиваемую поверхность/предмет:

- а)** очистите ее от пыли, грязи и иных веществ;
- б)** тщательно укройте поверхности и предметы, не подлежащие окраске, защитным материалом.

**4.** Обеспечьте достаточную вентиляцию рабочего места. Пары распыляемых материалов могут быть опасны для органов дыхания и открытых частей тела.

**5.** Удалите из зоны работы все источники тепла и открытого огня.

**6.** Приготовьте и оденьте средства защиты (очки, респиратор т.д.)

**7.** Заправьте емкость (6) приготовленным материалом:

- а)** отверните емкость;
- б)** заполните её приготовленным материалом;
- в)** установите всасывающую трубку в зависимости от обрабатываемой поверхности: при горизонтальной поверхности поверните трубку вперед, при вертикальной – назад (Рис. 2);
- г)** навинтите бачок обратно на изделие.



Рис. 2

**8.** Произведите пробную окраску на ненужной поверхности. В зависимости от способа ведения (вверх-вниз или вправо-влево) установите сопла отклоняющие (4):

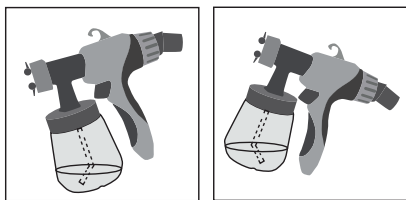

Рис. 3

**а)** горизонтально - для формирования вертикального факела при окраске вправо-влево (Рис. 3а);

**б)** вертикально - для формирования горизонтального факела при окраске вверх-вниз (Рис. 3б);

**в)** разведите сопла краскораспылителя под углом 180° (ориентация неважна) – для формирования круглого факела при окраске углов, ребер и труднодоступных поверхностей (Рис. 3в).

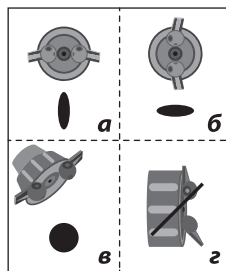

**ВНИМАНИЕ!** Во избежание повреждения изделия и плохого качества работы всегда устанавливайте оба сопла (4) в одинаковое положение (Рис. 3г).

Для поворота сопел отверните гайку (5), поверните сопла в нужное положение и заверните гайку обратно.

**9.** При пробной окраске определите необходимую скорость ведения распылителя для равномерной окраски и расход материала, во избежание, при большой скорости и недостаточном расходе, неравномерного покрытия; а при низкой скорости и избыточном расходе - потеков материала. Регулировка расхода материала осуществляется вращением регулятора (8).



**ВНИМАНИЕ!** Во избежание повреждения изделия, поворот сопел осуществляйте в след. направлениях (Рис. 4):

- а)** из горизонтального положения в вертикальное - против часовой стрелки;
- б)** из вертикального положения в горизонтальное - по часовой стрелке.



Рис. 4



Рис. 5

### ПОРЯДОК РАБОТЫ

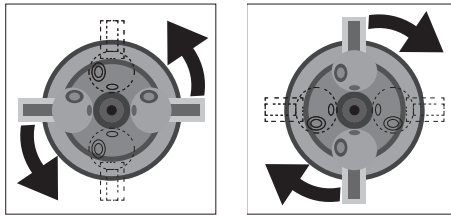
#### Порядок работы

**1.** Установите распылитель на расстоянии 25-30 см от окрашиваемой поверхности. Включите изделие, сначала нажав кнопку включения компрессора (3), затем курок выключателя (7).

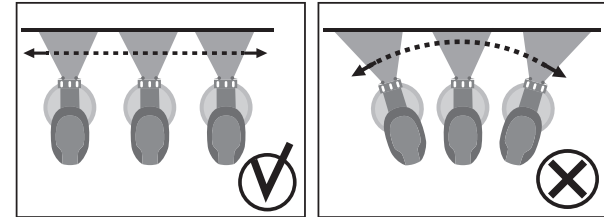
**Примечание!** Расхода материала определяется регулятором (8). Равномерно ведите изделие вдоль окрашиваемой поверхности, держа распылитель перпендикулярно ей. В процессе работы не отклоняйте изделие от перпендикулярного положения (Рис. 5).

**2.** По окончании работы выключите изделие, отпустив курок (7) и выключив компрессор кнопкой (3). Отключите изделие от сети.

При перерывах в работе до 4-х часов промывать изделие не надо (кроме случая, когда распылялся 2-х компонентный лак - изделие следует промыть незамедлительно).



**ВНИМАНИЕ!** Всегда промывайте изделие после каждого использования. Невыполнение этого требования может привести к закупориванию магистралей и сопла.

#### Очистка изделия

- 1.** Дайте стечь жидкости обратно в емкость, для чего кратковременно отверните емкость (6) или нажмите курок выключателя (7);
- 2.** Снимите емкость (6) и слейте неиспользованный материал в подходящую емкость;
- 3.** Очистите емкость (6) и всасывающую трубку от остатков материала с помощью кисточки или чистой сухой ветоши;



4. Налейте в емкость (6) воду или растворитель, которым Вы разводили материал, соберите изделие и включите в работу до полной очистки выходной струи от распыляемого материала;



**ВНИМАНИЕ!** Не направляйте изделие на окрашенную поверхность и на легкоповреждаемые материалы. Обеспечьте свою безопасность при распылении чистого растворителя (может быть горючим, едким для открытых частей тела, его пары небезопасны для дыхания).

6. Выключите изделие и отключите его от сети;

7. Снимите емкость (6) и всасывающую трубку;

8. Разнимите части изделия и тщательно очистите все наружные поверхности с помощью влажной ветоши;



**ВНИМАНИЕ!** Не чистите части изделия (прокладки, сопла, мембраны и т.д.) с помощью металлических предметов. Все элементы устойчивы только к растворителям в небольших количествах. Не очищайте указанные части длительным погружением в растворитель.

9. Открутите гайку (5), снимите сопла и тщательно очистите их с помощью кисточки или промойте растворителем. Дайте высохнуть.

10. Снимите крышку (10) и выньте воздушные фильтры. Очистите их сжатым воздухом или промойте в воде. Дайте высохнуть перед установкой обратно.

11. Соберите изделие в обратном порядке.

**Примечание!** При установке сопла (6) обратно обеспечьте сопладевание выступа в посадочном гнезде и ответного паза в сопле.

## РЕКОМЕНДАЦИИ ПО ЭКСПЛУАТАЦИИ

### Общие рекомендации

1. Убедитесь, что напряжение Вашей сети соответствует номинальному напряжению изделия.

2. Перед работой осмотрите, визуально проверьте изделие, кабель и сопло на отсутствие видимых механических повреждений.

3. Включайте изделие в сеть тогда, когда Вы готовы к работе.

4. Перед первым использованием или после долгого перерыва включите изделие без заправки материалом и дайте ему поработать 5-10 секунд. Если в это время Вы услышите посторонний шум, почувствуете повышенную вибрацию или запах гари, выключите изделие, отсоедините кабель питания от сети и установите причину этого явления. Не включайте изделие, прежде чем будет найдена и устранена причина неисправности.

5. Всегда используйте средства защиты. Распыляемые изделия образуют облако вокруг оператора и могут вызвать поражения открытых частей тела и органов дыхания.

6. Во избежание повреждения изделия или обрабатываемой заготовки, каждый раз перед включением изделия в сеть проверьте выключенное положение выключателя (3).

7. Для работы рекомендуем использовать соответствующие сменные сопла.

8. При хранении, разбавлении и нанесении используемого материала строго следуйте рекомендациям производителя.

### При работе с изделием придерживайтесь рекомендациям

1. Старайтесь поддерживать постоянную скорость ведения, не задерживайтесь долго на одном месте окрашиваемой поверхности;
2. Ведение изделия вдоль окрашиваемой поверхности осуществляйте непрерывной зигзагообразной линией в направлении, соответствующем установленному факелу: горизонтально - при вертикальном факеле; вертикально – при горизонтальном (Рис. 6);



Рис. 6

3. Для равномерности покрытия делайте небольшой нахлест между соседними линиями;
4. По возможности, не прерывайте и не начинайте работу с середины поверхности. Доводите начатую линию до конца;
5. Во избежание наплывов, делайте перерыв между повторным окрашиванием поверхности (особенно вертикальной), достаточный для высыхания предыдущего слоя.





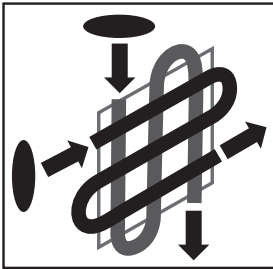

6. Регулярно проверяйте состояние сетевого кабеля. Не допускайте повреждения изоляции, загрязнения, чрезмерных тянущих и изгибающих нагрузок.



**ВНИМАНИЕ!** Поврежденный кабель подлежит немедленной замене в сервисном центре.

7. Выключайте изделие из сети сразу же по окончании работы.
8. Выключайте изделие только выключателем (3). Не выключайте, просто отсоединяя кабель от сети (вынимая вилку из розетки).
9. После каждого использования обязательно очищайте изделие в соответствии с пунктом «Порядок работы».
10. Периодически очищайте от грязи и пыли корпус изделия и кабель, вентиляционные отверстия.
11. Все работы по техническому обслуживанию должны проводиться при отключенном от сети кабеле.
12. Изделие не требует другого специального обслуживания. Все ремонтные работы должны проводиться только специалистами сервисных центров.
13. Следите за исправным состоянием изделия. В случае появления подозрительных запахов, дыма, огня, искр следует выключить аппарат, отключить его от сети и обратиться в специализированный сервисный центр.
14. Если Вам что-то показалось ненормальным в работе изделия, немедленно прекратите его эксплуатацию.

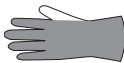
## РЕКОМЕНДУЕМЫЕ СРЕДСТВА ЗАЩИТЫ

Ср-во защиты	Изображение	Наименование	Примечание
Респиратор		Респиратор с одним сменным фильтром	Фильтр А1 (от органических газов и паров)
		Респиратор с двумя сменными фильтрами	Фильтр А1 (от органических газов и паров)
Очки		Очки защитные закрытого типа	Ацетатная химостойкая линза. Классы защиты 3,4,5
			ПВХ линза. Классы защиты 3,4,5
Перчатки		Перчатки латексные	Защита от моющих средств, спиртосодержащих жидкостей, масел и жиров
		Перчатки рабочие с латексным покрытием	

## СРОК СЛУЖБЫ, УСЛОВИЯ ХРАНЕНИЯ, ТРАНСПОРТИРОВКИ И УТИЛИЗАЦИИ

### Срок службы и утилизация

Срок службы краскораспылителя 5 лет с момента даты продажи. Если дата продажи не указана, срок службы исчисляется с даты выпуска. Не выбрасывайте электроинструмент в бытовые отходы! Отслуживший свой срок электроинструмент должен утилизироваться в соответствии с Вашими региональными нормативными актами по утилизации электроинструментов.

### Условия хранения

Срок хранения - 5 лет при условии хранения продукции в закрытых помещениях с естественной вентиляцией в упаковке при температуре воздуха от -10 °С до +50 °С и относительной влажности воздуха не более 80 %, что соответствует условиям хранения 5 по ГОСТ 15150-89.

### Условия транспортировки

Перевозить изделие можно любым видом закрытого транспорта в упаковке производителя или без нее, с сохранением изделия от механических повреждений, атмосферных осадков, воздействия химически-активных веществ и обязательным соблюдением мер предосторожности при перевозке хрупких грузов.

## ВОЗМОЖНЫЕ НЕИСПРАВНОСТИ И МЕТОДЫ ИХ УСТРАНЕНИЯ

### ВОЗМОЖНЫЕ НЕИСПРАВНОСТИ И МЕТОДЫ ИХ УСТРАНЕНИЯ

Неисправность	Возможная причина	Действия по устранению
Изделие не включается	Нет напряжения в сети	Проверьте напряжение сети
	Полный износ щеток	Обратитесь в сервисный центр для замены
	Неисправен выключатель	Обратитесь в сервисный центр для ремонта или замены
	Неисправен двигатель	Обратитесь в сервисный центр для ремонта или замены
Изделие не обеспечивает достаточную производительность (расход материала)	Низкое напряжение сети	Проверьте напряжение в сети
	Повышенная вязкость материала	Разбавьте материал (см. Подготовка к работе)
	Засорение магистрали или сопла	Очистите магистраль или сопло (см. Порядок работы)
	Износ щеток	Обратитесь в сервисный центр для замены
Изделие остановилось при работе	Пропало напряжение сети	Проверьте напряжение в сети
	Полный износ щеток	Обратитесь в сервисный центр для замены
	Обрыв обмотки двигателя	Обратитесь в сервисный центр для ремонта или замены
	Повышенная вязкость материала, сгустки, посторонние включения	Разбавьте материал (см. п. Подготовка к работе). Тщательно перемешайте
	Недостаточный/избыточный расход материала	Отрегулируйте расход (см. п. Подготовка к работе)
	Повышенная/недостаточная скорость ведения изделия	Определите оптимальную скорость (см. п. Подготовка к работе)
	Засорение магистрали или сопла	Очистите магистраль или сопло (см. Порядок работы)
	Недостаточная производительность	См. «Изделие не обеспечивает достаточную производительность (расход материала)»
	Не герметичность (недокручена емкость, повреждение прокладки; трещина в сопле/всасывающем патрубке/емкости)	Устраните негерметичность, замените поврежденную деталь

# PATRIOT

## КОМПЛЕКТАЦИЯ / РАСШИФРОВКА СЕРИЙНОГО НОМЕРА

### КОМПЛЕКТАЦИЯ

КРАСКОПУЛЬТ	1 ШТ.
СТАКАН ДЛЯ ИЗМЕРЕНИЯ ВЯЗКОСТИ	1 ШТ.
РЕМЕНЬ ДЛЯ ПЕРЕНОСКИ	1 ШТ.
ШЛАНГ (2 М)	1 ШТ.
ИНСТРУКЦИЯ ПО ЭКСПЛУАТАЦИИ С ГАРАНТИЙНЫМ ТАЛОНОМ	1 ШТ.

### РАСШИФРОВКА СЕРИЙНОГО НОМЕРА

2017 / 02 / 20049560 / 0001

2017 – год производства

02 – месяц производства

20049560 – код модели

0001 – индекс товара