

Panasonic®

Operating Instructions

(Household) Epilator

Model No. ES-ED94

English.....	3
Русский	23
Українська	45
Қазақша.....	67



Содержание

Указания по технике безопасности ...	24	Использование ультразвуковой насадки для пилинга.....	37
Использование по назначению.....	29	Очистка.....	37
Быстрые действия для выполнения эпиляции	30	Замена внешней бритвенной сетки.....	39
Описание.....	31	Замена насадки-пилочки.....	39
Зарядка	32	Замена щетки к насадке для пилинга... 	39
Перед началом эксплуатации.....	32	Устранение неисправностей.....	40
Использование насадки для эпиляции... 	33	Срок службы батареи	42
Использование бритвенной насадки... 	35	Извлечение встроенного аккумулятора... 	42
Использование насадки для ухода за стопами ног.....	35	Технические характеристики	42

Благодарим вас за приобретение продукта Panasonic.

Прежде чем использовать этот прибор, внимательно прочитайте данную инструкцию и сохраните их для дальнейшего использования.

Указания по технике безопасности

Чтобы уменьшить риск получения травм, гибели людей, поражения электрическим током, пожара и повреждения имущества, всегда соблюдайте следующие меры предосторожности.

Пояснения к символам

Следующие символы используются для классификации и описания уровня опасности, травм и материального ущерба, которые возникнут при игнорировании указаний и ненадлежащем использовании продукта.

 **ОПАСНОСТЬ**

Обозначает потенциальную опасность, которая приведет к серьезным травмам или смерти.

 **ПРЕДУПРЕЖДЕНИЕ**

Обозначает потенциальную опасность, которая может привести к серьезным травмам или смерти.

 **ВНИМАНИЕ**

Обозначает опасность, которая может привести к незначительным травмам.

Для классификации и описания типов инструкций, которым необходимо следовать, используются следующие символы.

 Этот символ используется для предупреждения пользователей о конкретном способе эксплуатации, который запрещено применять.

 Этот символ используется для предупреждения пользователей о конкретной процедуре, которой необходимо следовать для безопасной эксплуатации прибора.

ПРЕДУПРЕЖДЕНИЕ

 Данный продукт оснащен встроенной аккумуляторной батареей. **Не подвергайте воздействию огня или высоких температур. Запрещается заряжать, использовать или оставлять при высоких температурах.**
- Это может привести к перегреву, воспламенению или взрыву.

Не хранить в местах, доступных для детей и младенцев. Не позволяйте им пользоваться прибором.
 - Это может привести к несчастному случаю или травме в результате случайного проглатывания внутренних лезвий, кисточки и т.д.

Никогда не разбирайте прибор, за исключением случаев, когда он подвергается утилизации.
 - Это может привести к пожару, поражению электрическим током или травме.

Не вносите изменений и не ремонтируйте.
 - Это может привести к пожару, поражению электрическим током или травме. Обратитесь в авторизованный сервисный центр для ремонта (замены батареи и т.д.).

Не используйте в случае превышения номинальной нагрузки в бытовой розетке или электропроводке.
 - Превышение номинальной нагрузки при подключении слишком большого количества штепселей в одну бытовую розетку может привести к пожару из-за перегрева.

Запрещается повреждать или изменять, сильно гнуть, тянуть или крутить сетевой шнур. Кроме того, не ставьте ничего тяжелого на сетевой шнур и не передавливайте его.
 - Это может привести к поражению электрическим током или пожару вследствие короткого замыкания.

ПРЕДУПРЕЖДЕНИЕ

Никогда не используйте прибор, если адаптер переменного тока поврежден или если сетевая вилка слишком свободно входит в бытовую розетку.

- Это может привести к поражению электрическим током или пожару вследствие короткого замыкания.

Не подключайте и не отключайте адаптер от бытовой розетки мокрыми руками.

- Это может привести к поражению электрическим током или травме.

Не погружайте адаптер переменного тока в воду и никогда не мойте его водой.

- Это может привести к поражению электрическим током или пожару вследствие короткого замыкания.

Не располагайте адаптер переменного тока в помещениях с высокой влажностью, а также в непосредственной близости от воды.

- Это может привести к поражению электрическим током или пожару вследствие короткого замыкания.

Не используйте ничего, кроме прилагаемого адаптера переменного тока. Кроме того, не заряжайте какие-либо другие приборы с помощью прилагаемого адаптера переменного тока.

- Это может привести к ожогам или пожару вследствие короткого замыкания.

Немедленно прекратите использование и отключите адаптер, если возник сбой или какие-либо неисправности.

- Использование его в таких условиях может привести к пожару, поражению электрическим током или травме.

<Причины сбоев и неисправностей>

- Корпус эпилятора, адаптер или шнур электропитания деформирован или необычно горячий.
 - Корпус эпилятора, адаптер или сетевой шнур пахнет гарью.
 - Возникает необычный звук, исходящий от эпилятора, адаптера или сетевого шнура во время работы или зарядки.
- Обратитесь за проверкой или ремонтом в авторизованный сервисный центр.

Полностью вставьте адаптер или разъем для подключения питания к прибору.

- Невыполнение этого требования может привести к пожару, поражению электрическим током или ожогам.

Обязательно убедитесь в том, что прибор работает от источника электропитания, соответствующего его номинальному напряжению, указанному на адаптере переменного тока.

- Невыполнение этого требования может привести к пожару, поражению электрическим током или ожогам.

Всегда отключайте адаптер от бытовой розетки при чистке.

- Невыполнение этого требования может привести к поражению электрическим током или травмам.

Регулярно очищайте сетевую вилку и разъем для подключения питания к прибору с целью предотвращения накопления пыли.

- Невыполнение этого требования может привести к возгоранию из-за повреждения изоляции из-за влажности. Отключите адаптер и протрите сухой тряпкой.

ПРЕДУПРЕЖДЕНИЕ

Этот прибор не предназначен для использования людьми (включая детей) с ограниченными физическими, сенсорными или умственными способностями или лицами без соответствующих знаний и опыта. Использование прибора такими людьми допускается только под наблюдением лица, отвечающего за их безопасность. Необходимо следить, чтобы дети не играли с прибором.

- Невыполнение этого требования может привести к повреждению или травмам.

Шнур электропитания не может быть заменен. Если шнур электропитания поврежден, адаптер переменного тока следует выбросить.

- Невыполнение этого требования может привести к повреждению или травмам.

ВНИМАНИЕ

Не наматывайте сетевой шнур вокруг адаптера во время хранения.

- Это может привести к излому шнура под нагрузкой, и, как следствие, к пожару по причине короткого замыкания.

Не роняйте и не подвергайте ударам.

- Это может привести к травмам.

Не допускайте, чтобы мусор прилипал к сетевой вилке или разъему для подключения питания к прибору.

- Это может привести к поражению электрическим током или пожару вследствие короткого замыкания.

При использовании бритвенной насадки не нажимайте на лезвия слишком сильно.

- Это может привести к повреждению, что приводит к травмам кожи.

Не прикасайтесь к лезвиям (металлической части) внутренних лезвий.

- Это может привести к травмам рук.

Не направляйте непрерывно свет в глаза.

- Это может привести к головокружению.

Не включайте переключатель без насадки.

- Это может привести к травме пальцев или запутыванию и повреждению волос или одежды.

Не используйте без рамки.

- Это может привести к травмированию кожи или запутыванию и повреждению волос или одежды.

Отключите адаптер от бытовой розетки, когда прибор не заряжается.

- Невыполнение этого требования может привести к поражению электрическим током или пожару из-за утечки тока в результате износа изоляции.

При отключении адаптера или разъема для подключения питания к прибору держитесь за них, а не за сетевой шнур.

- Отключение, держась за сетевой шнур, может привести к поражению электрическим током или травме.

Перед использованием проверьте защищающий кожу протектор, лезвия, диск и рамку на наличие деформаций, трещин и повреждений.

- Невыполнение этого требования может привести к травмам кожи.

ВНИМАНИЕ

Защищающий кожу протектор легко деформируется, храните его с надетым защитным колпачком.



- Невыполнение этого требования может вызвать деформацию или повреждение защищающего кожу протектора, что может привести к травмам кожи.



Используйте только по назначению.

- Невыполнение этого требования может привести к травмам.

► Использование насадки для эпиляции/бритвенной насадки

Не прикладывайте слишком больших усилий при прикосновении прибора к коже, не проводите несколько раз либо вперед и назад по одному и тому же месту. Не касайтесь кожи короткими отрывистыми движениями.



- Это может привести к травме или воспалению кожи, или усилению боли.



Для эпиляции подмышек и зоны бикини не следует использовать насадку для эпиляции ног/рук.

- Это может привести к травме или воспалению кожи.

Не используйте в следующих случаях:



- Перед или во время менструации, беременности, или примерно в течение месяца после родов
 - На загорелой коже
 - Если вы нехорошо себя чувствуете или чувствуете, что что-то не так с вашей кожей или телом
- Использование в таких случаях может привести к чувствительности или воспалению кожи, кровотечению или усилению боли.

Не используйте на следующих участках тела:



- Травмы, сыпь, родинки, синяки, бородавки, прыщи и т.д.
 - Лицо, половые органы и область половых органов, бедра
 - Внутренняя сторона плеч и такие области, как локти или колени, кожа в которых собирается складками
- Это может привести к травмам, воспалению кожи или кровотечению.

Следующие лица не должны использовать этот прибор:



- Страдающие атопическим дерматитом или сыпью и другими кожными заболеваниями
 - Страдающие аллергическим диатезом, или чья кожа легко раздражается от косметики, одежды, металлов и т.д.
 - Склонные к быстрому нагноению
 - Страдающие варикозным расширением вен, диабетом, гемофилией и т.д.
 - С проблемами остановки кровотечения
 - Пострадавшие ранее от кожных проблем (нагноение, воспаление и т.д.), вызванных эпиляцией (выщипыванием, депиляцией, восковой эпиляцией и т.д.)
- Использование в таких случаях может привести к чувствительности или воспалению кожи, кровотечению или усилению боли.

Не используйте насадку для эпиляции/бритвенную насадку следующими способами:



- Непосредственно перед плаванием или купанием в море (используйте не позднее, чем за 2 дня до таких активностей)
 - Непосредственно перед принятием ванны
 - Вместе с членами семьи или другими людьми
 - Нельзя заниматься экстремальными видами спорта или тренировками сразу после эпиляции
- Это может привести к инфекции или воспалению в результате проникновения бактерий через поры.

ВНИМАНИЕ

Если проблемы с кожей продолжают в течение 2 дней или дольше после процедуры, прекратите пользоваться прибором и обратитесь к дерматологу.

- Невыполнение этого требования может привести к ухудшению симптомов.

Применяйте защищающий кожу протектор под углом 90° к коже с легким усилием.

- Невыполнение этого требования может привести к травмированию кожи или запутыванию и повреждению волос или одежды.

► Использование насадки для ухода за стопами ног

Не используйте насадку для ухода за стопами ног следующими способами:

- Не шлифуйте слишком глубоко
 - Не прикасайтесь насадкой-пилочкой к мягкой коже
 - Не шлифуйте огрубевшую кожу, если есть повреждения вокруг ногтей на пальцах ног
 - Не используйте насадку для ухода за стопами ног в ванной
 - Вместе с членами семьи или другими людьми
- Это может привести к травмам, воспалению кожи, инфекциям, кровотечению или другим проблемам либо к ухудшению этих симптомов.

При использовании прибора для шлифовки убедитесь в правильности направления движения корпуса эпилятора.

- Вращение насадки-пилочки может дернуть корпус эпилятора в непредвиденном направлении и привести к травмам кожи.

• При наличии сахарного диабета, нарушений кровообращения в области нижних конечностей, а также при наличии признаков припухлости, боли, зуда и жжения кожи перед использованием насадки для ухода за стопами ног рекомендуется проконсультироваться с врачом.

• Если после обработки пилочкой кожа выглядит ненормально, прекратите пользоваться насадкой для ухода за стопами ног и обратитесь к дерматологу.

• Шлифуйте огрубевшую кожу понемножку в течение нескольких дней.

• Шлифуйте только мозоли или огрубевшую кожу на стопах ног.

- Невыполнение вышеизложенных указаний может привести к травмам, воспалению кожи, инфекциям, кровотечению или другим проблемам либо к ухудшению этих симптомов.

► Использование ультразвуковой насадки для пилинга

Не используйте ультразвуковую насадку для пилинга следующими способами:

- В случае наличия травм, сыпи, родинок, синяков, волдырей, мозолей, бородавок, прыщей и т.д.
 - Лицо, половые органы и область половых органов
 - Прикладывая слишком большие усилия при прикосновении прибора к коже
 - Постоянно используйте в течение длительного времени в одном и том же месте
 - Вместе с членами семьи или другими людьми
- Это может привести к травмам, воспалению кожи, инфекциям, кровотечению, пигментации или другим проблемам либо к ухудшению этих симптомов.

ОПАСНОСТЬ

Аккумулятор предназначен исключительно для использования с этим эпилятором. Не используйте аккумулятор с другими устройствами. Не заряжайте аккумулятор после того, как он был вынут из устройства.

- Не бросайте в огонь и не нагревайте.
 - Не ударяйте, не разбирайте, не модифицируйте и не прокалывайте.
 - Не позволяйте положительным и отрицательным клеммам аккумулятора входить в контакт друг с другом через металлические предметы.
 - Не переносите и не храните аккумулятор вместе с металлическими украшениями, такими как цепочки, заколки.
 - Не заряжайте, не используйте и не оставляйте аккумулятор там, где он будет подвергаться воздействию высоких температур, например, под прямыми солнечными лучами или вблизи других источников тепла.
 - Никогда не нарушайте изоляцию аккумулятора.
- Это может привести к перегреву, воспламенению или взрыву.

ПРЕДУПРЕЖДЕНИЕ

После снятия аккумулятора держите его в месте, недоступном для детей.

- Аккумулятор может нанести вред организму при случайном проглатывании. Если это произошло, немедленно обратитесь к врачу.

При протечке аккумуляторной жидкости соблюдайте следующие процедуры. Не прикасайтесь к аккумулятору голыми руками.

- Аккумуляторная жидкость может привести к слепоте при попадании в глаза.
- Не трите глаза. Немедленно промойте чистой водой и обратитесь к врачу.
- При попадании на кожу или одежду аккумуляторная жидкость может вызвать воспаления или травмы. Тщательно смойте ее чистой водой и обратитесь к врачу.

Использование по назначению

- Использование насадки для эпиляции/бритвенной насадки/ультразвуковой насадки для пилинга

Данный прибор можно использовать как для влажной, так и для сухой эпиляции. Этот символ означает, что данный эпилятор можно мыть в воде. Это означает, что насадку для эпиляции/бритвенную насадку/ультразвуковую насадку для пилинга можно использовать в ванной или душе.



- Использование насадки для ухода за стопами ног

Этот символ означает, что насадку для ухода за стопами ног можно мыть в воде. Это означает, что корпус эпилятора можно промывать под струей воды.



ПРЕДУПРЕЖДЕНИЕ: Перед промывкой водой обязательно отсоедините адаптер переменного тока от корпуса эпилятора.

► Примечания

- Не используйте растворитель, бензин, спирт и т.д. для чистки прибора. Это может привести к поломке, растрескиванию или изменению цвета корпуса эпилятора. Протирайте смоченной в мыльной воде и тщательно отжатой тканью.
- Держите прибор вдали от раковин, ванных комнат или других мест с высокой влажностью, где по окончании работы он может подвергаться воздействию воды и влаги.
- Держите прибор вдали от мест, подверженных воздействию высоких температур или прямых солнечных лучей.
- При хранении эпилятора всегда надевайте защитный колпачок на насадку для эпиляции/насадку для ухода за стопами ног/ультразвуковую насадку для пилинга и предэпиляционную насадку на бритвенную насадку.

Быстрые действия для выполнения эпиляции

- | | | | | |
|--|---|--|---|---|
| 1 Зарядка
(⇒ Стр. 32) | ▶ | 2 Выбор насадки
(⇒ Стр. 32) | ▶ | 3 Эпиляция
(⇒ Стр. 33) |
|--|---|--|---|---|

Описание

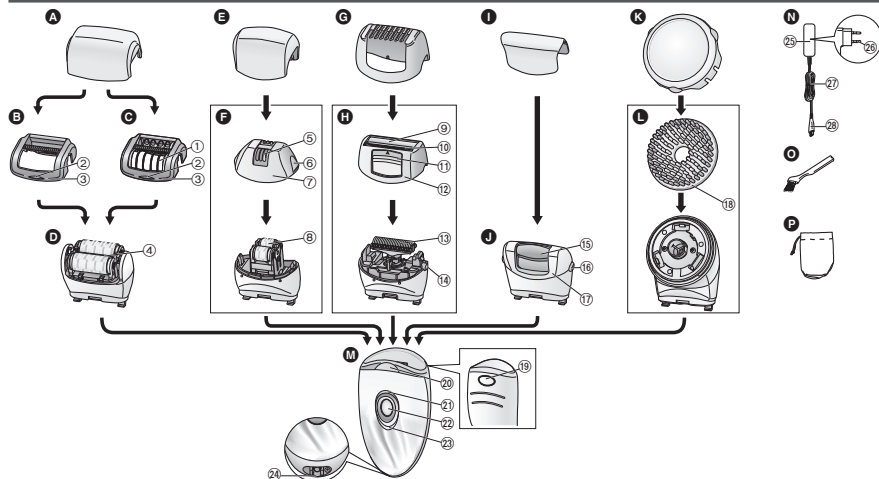

A Защитный колпачок для насадки для эпиляции (ног/рук)

B Насадка для быстрой эпиляции

C Насадка для деликатной эпиляции (⇒ Стр. 35)

① Защищающий кожу протектор

② Выступ для снятия верхней части эпиляционной насадки

③ Рамка

D Насадка для эпиляции ног/рук

④ Эпиляционные диски

E Защитный колпачок для насадки для эпиляции (подмышек/зоны бикини)

F Насадка для эпиляции подмышек/зоны бикини

⑤ Защищающий кожу протектор

⑥ Выступ для снятия рамки

⑦ Рамка

⑧ Эпиляционные диски

(внутренние металлические пинцеты)

G Преэпиляционная насадка (⇒ Стр. 32)

H Бритвенная насадка

⑨ Внешняя бритвенная сетка

⑩ Выдвижной триммер

⑪ Ползунковый переключатель выдвижного триммера

⑫ Рамка

⑬ Внутренние лезвия

⑭ Кнопка для снятия рамки

I Защитный колпачок для насадки для ухода за стопами ног

J Насадка для ухода за стопами ног

⑮ Насадка-пилочка

⑯ Кнопка для снятия рамки

⑰ Рамка

K Защитный колпачок для ультразвуковой насадки для пилинга

L Ультразвуковая насадка для пилинга

⑱ Щетка к насадке для пилинга

M Корпус эпилятора

⑲ Кнопка фиксации насадки

⑳ Светодиод

㉑ Индикатор мягкого режима

㉒ Переключатель питания

㉓ Индикатор зарядки

㉔ Гнездо для подключения зарядного устройства

N Адаптер переменного тока (RE7-77)

㉕ Адаптер

㉖ Сетевая вилка

㉗ Сетевой шнур

㉘ Разъем для подключения питания к прибору

Аксессуары

O Щёточка для чистки

P Косметичка для хранения

Зарядка

Для получения наилучших результатов полностью заряжайте устройство перед использованием.

Вы не можете использовать прибор во время зарядки.

Время зарядки = Приблиз. 1 час

Эпилятор может непрерывно работать приблизительно 30 минут (40 минут при использовании насадки для деликатной эпиляции) после 1 часа зарядки. (Время работы прибора может варьироваться в зависимости от температурных условий при использовании.)

Подключите адаптер переменного тока к эпилятору (а). Вставьте вилку сетевого шнура в розетку элетросети (б).

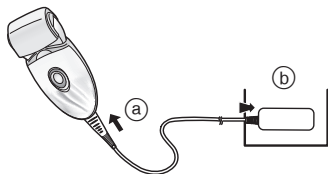

• Рекомендованная температура воздуха во время зарядки составляет 15 °C - 35 °C. При выполнении зарядки при очень низких или очень высоких температурах аккумулятор может зарядиться не полностью или вовсе не зарядиться.

В процессе зарядки



загорается красный индикатор.

После завершения зарядки

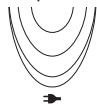

Красный индикатор гаснет.

Проблемы с зарядкой



индикатор мигает с частотой 2 раза в секунду.

• Время зарядки может уменьшаться в зависимости от зарядной емкости.

- После окончания зарядки, пока эпилятор подключен, при переводе переключателя питания в положение ВКЛ. индикатор зарядки загорится и погаснет через 5 секунд. Это означает, что эпилятор полностью заряжен.
- Если вы оставите аккумулятор заряжаться и дальше, это никак не повлияет на производительность аккумулятора.
- При первой зарядке эпилятора, или если он не использовался дольше 6 месяцев, время для зарядки эпилятора может возрасти, либо индикатор зарядки может не загораться в течение нескольких минут. Он загорится через некоторое время, если эпилятор будет подключен.

Перед началом эксплуатации

Замена эпиляционной (бритвенной) насадки

1 Для снятия насадки с прибора удерживайте кнопку фиксации в нажатом положении.

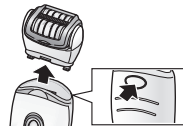

2 Чтобы надёжно зафиксировать насадку, нажмите на неё до характерного щелчка.



Использование предэпиляционной насадки

Закрепите предэпиляционную насадку на бритвенной головке эпилятора и выдвиньте триммер.

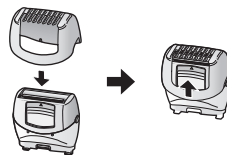

- Прижмите предэпиляционную насадку плотно к коже.

<Светодиод>

Светодиод загорается при включении питания. Он будет гореть, пока питание включено.



<Выберите режим>

С каждым нажатием на переключатель питания режимы будут меняться "Обычный" → "Мягкий" → "ВЫКЛ".

Обычный

В обычном режиме, эпиляция выполняется за короткое время с высокой скоростью вращения диска.

Мягкий

В мягком режиме скорость вращения снижена, и раздражение во время эпиляции сводится к минимуму.

- При использовании мягкого режима загорается зеленый индикатор.

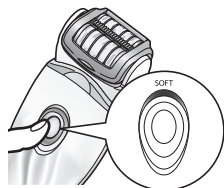

ВЫКЛ

Питание отключается.

Использование насадки для эпиляции

Участки тела, на которых можно осуществлять эпиляцию



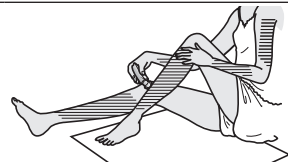

Данный эпилятор можно использовать на участках тела, обозначенных .

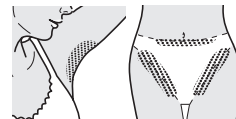

Данный эпилятор можно использовать на участках тела, обозначенных .

Прежде чем приступать к эпиляции зоны бикини обязательно наденьте купальник, трусики или т.п., и определите области, на которых вы хотите удалить волосы.



- Использование эпилятора на участках тела, не обозначенных  , может вызвать боль или раздражение кожи.

Участки тела, на которых не рекомендуется осуществлять эпиляцию

Данный эпилятор нельзя использовать на внутренней стороне плеч и в таких областях, как локти или колени, кожа в которых собирается складками.



ВЛАЖНАЯ эпиляция (эпиляция, проводимая после смачивания кожи и эпиляционных дисков, с последующим использованием мыльной пены) позволяет смягчить кожу и удалять волосы гораздо бережнее по отношению к Вашей коже, чем при сухой эпиляции. Для выполнения СУХОЙ эпиляции начните с шага 3. Перед выполнением СУХОЙ эпиляции вытрите влагу или пот с поверхности кожи.

1 Увлажните кожу.

2 Слегка увлажните диски и нанесите на них небольшое количество жидкого геля для душа.

- При влажной эпиляции всегда используйте гель для душа.
- Полностью смойте гель для душа с рук.



3 Нажмите на переключатель питания [M22], чтобы выбрать режим.

(⇒ Стр. 33)

- Образуется пена. Наличие пены позволяет эпилятору скользить быстрее, благодаря чему Вы можете легко перемещать его.



- Рекомендованная температура воздуха для пользования прибором составляет 5 °С - 35 °С. При использовании прибора при очень низких или очень высоких температурах он может отключиться.

<Эпиляция ног или рук>



При эпиляции ног движения выполняются в направлении от лодыжки к колену. При эпиляции рук выполняйте движения, направленные от внешней стороны предплечий к внутренней стороне.



<Удаление волос в области подмышек и зоны бикини>



При эпиляции подмышек/зоны бикини движения возможны в различных направлениях, так как волоски на этих участках также растут в различных направлениях. Оттяните кожу пальцами и медленно двигайтесь от центра к краям в направлении против роста волос.



Советы для выполнения качественной эпиляции

Удаление волос происходит не навсегда, поэтому после второго использования рекомендуется выполнять эпиляцию в области подмышек примерно **один раз в неделю**, а на руках и на ногах – примерно **один раз в две недели**.

<Для людей с чувствительной кожей и тех, кто делает эпиляцию впервые>

При выполнении эпиляции в первый раз или при чувствительной коже рекомендуется использовать насадку для деликатной эпиляции.

Насадка для деликатной эпиляции оснащена защищающим кожупротектором для более мягкой эпиляции, чтобы уменьшать болезненные ощущения во время эпиляции.

• Также рекомендуется использовать мягкий режим вращения.

(⇒ Стр. 33)

1. Снимите насадку для быстрой эпиляции [Ⓔ].

2. Закрепите насадку для деликатной эпиляции [Ⓒ].

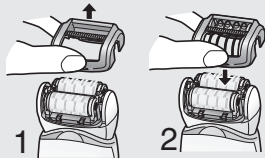

• Применение прибора может сопровождаться покраснением кожи. В случае возникновения болезненных ощущений или появления сыпи, оберните кожу полотенцем, смоченным холодной водой.

• Если после эпиляции кожа становится сухой, рекомендуется в течение двух дней после эпиляции наносить увлажняющий лосьон.

• До и после использования эпилятора позаботьтесь, чтобы поверхность кожи была чистой.

<Оптимальная длина волос для эпиляции>

Если эпиляция производится впервые или не выполнялась длительное время, рекомендуется перед началом процедуры укоротить волосы. Выполнять эпиляцию гораздо легче и менее болезненно, когда волоски короткие.

Использование бритвенной насадки

ВЛАЖНОЕ бритье с мыльной пеной делает кожу скользкой для более тщательного бритья. Для СУХОГО бритья шаг 3 выполнять не обязательно. Перед выполнением СУХОГО бритья вытрите влагу или пот с поверхности кожи.

1 Закрепите на приборе бритвенную насадку [Ⓗ].

• Убедитесь, что предэпиляционная насадка [Ⓖ] отсоединена.

2 Проверьте, не деформирована и не повреждена ли внешняя бритвенная сетка.

3 Увлажните кожу и нанесите на нее гель для душа.

• Не используйте крем для бритья, крем или лосьон для кожи, так как это может привести к засорению бритвенных лезвий.

4 Нажмите на переключатель питания [Ⓜ 22], чтобы выбрать режим. (⇒ Стр. 33)

• Слегка прижмите бритвенную насадку к коже так, чтобы вся внешняя сетка соприкасалась с поверхностью кожи, а бреющая часть насадки не смещалась вверх или вниз.

Использование насадки для ухода за стопами ног

• Насадку для ухода за стопами ног нельзя использовать в ванной или душе.

• Перед использованием обязательно полностью зарядите прибор.

• Мы рекомендуем использовать устройство через 30 минут после принятия ванны или душа. После того как вы помыли ноги, обязательно вытрите их насухо. (Один сеанс должен длиться приблизительно 10 минут (по 5 минут на каждую ногу и, следовательно, 10 минут на обе ноги))

1 Установите насадку для ухода за стопами ног [1].

- Нажмите на неё, пока не услышите характерный щелчок.

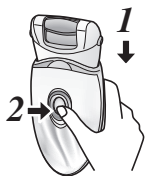

2 Нажмите на переключатель питания [M2] один раз.

- Рекомендуется обычный режим вращения. (➔ Стр. 33)

3 Поднесите насадку для ухода за стопами ног к коже и приступайте к чистке.

- Длительная чистка одного участка может привести к нагреванию кожи вследствие трения. Чтобы избежать этого, обязательно немного меняйте место обработки.
- Чистку кожи следует проводить раз в две недели.

Основные принципы ухода за стопами ног

Используйте данное устройство только для обработки мозолей и огрубелой кожи на стопах ног.



<Используйте на>

Мозоль

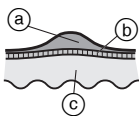

Мозоль представляет собой огрубевший участок кожи, сформировавшийся вследствие постоянного давления или трения.

- а) Огрубевший участок кожи
- б) Эпидермис
- с) Дерма

О чём следует помнить при чистке кожи

Перед началом эксплуатации

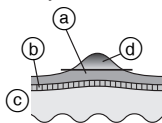

После использования

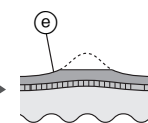

- а) Огрубевший участок кожи
- б) Эпидермис
- с) Дерма
- д) Удаляемый участок
- е) Оставьте немного огрубевшей кожи.

- При слишком сильном воздействии может возникнуть раздражение или воспаление.
- Чистка очень больших областей может привести к появлению ещё более крупных мозолей. Следовательно, обязательно оставляйте небольшой слой огрубевшей кожи.

Советы по перемещению насадки для ухода за стопами ног

Перемещайте прибор в направлении, указанном стрелкой.

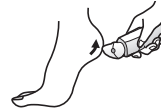

Во время чистки придерживайте ногу свободной рукой.

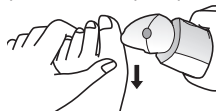

Использование ультразвуковой насадки для пилинга

- Рекомендуется использовать примерно раз в неделю.
- Рекомендуется использовать в областях для эпиляции примерно за 2 дня до выполнения эпиляции. Отшелушивание может помочь предотвратить врастание волос.

1 Установите ультразвуковую насадку для пилинга [1].

- Нажмите на неё, пока не услышите характерный щелчок.

2 Увлажните кожу.

- Используйте гель для душа, чтобы защитить кожу.

3 Налейте небольшое количество воды и геля для душа в центр щетки к насадке для пилинга [18].

- Полностью смойте гель для душа с рук.
- Не используйте скраб для тела в виде пасты, которая содержит гранулированную соль или абразивы, т.к. это может сократить срок службы прибора.



<Индикация количества воды и геля для душа>

Используйте гель для душа в количестве, обозначенном линией (a), и воду в количестве, обозначенном линией (b) на защитном колпачке для ультразвуковой насадки для пилинга [18].

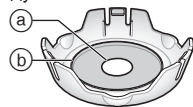

4 Нажмите на переключатель питания [11/22], чтобы выбрать режим. (⇒ Стр. 33)

- Образуется пена. Пена защищает кожу от чрезмерного отшелушивания.

5 Прикоснитесь щеткой к коже и начните отшелушивание.

- Рекомендуется использовать на ногах, руках (особенно на локтях и коленях), а также в зоне декольте.

Не используйте на чувствительных областях кожи и лица.

- Не останавливайте прибор в одном месте. Перемещайте его по поверхности кожи круговыми движениями.
- При каждом применении обрабатывайте каждый участок кожи примерно в течение 30 секунд, проверяйте состояние кожи и соответствующим образом корректируйте интенсивность использования прибора.



6 Увлажните кожу на обработанных участках с помощью увлажняющего крема, который подходит вашей коже.

Очистка

- Для соблюдения правил гигиены необходимо регулярно очищать насадки и колпачки.
- Перед очисткой выключите прибор и извлеките вилку сетевого шнура из розетки.
- В процессе очистки будьте аккуратны, чтобы не повредить защищающий кожу протектор, рамку, насадку для быстрой эпиляции или насадку для деликатной эпиляции.

Сухая чистка [B C D F H]

Насадка для эпиляции/бритья

1. Приподнимите насадки для быстрой/деликатной эпиляции и рамку, удерживая выступ для снятия верхней части эпиляционной насадки [B C 2]/выступ для снятия рамки [F 6], либо снимите рамку, нажав кнопку для снятия рамки [H 14].

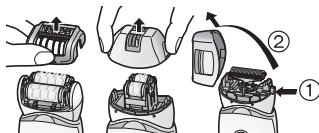

2. Очистите насадку для деликатной эпиляции [C], насадку для эпиляции [D, F] и бритвенную насадку [H], используя щёточку для чистки [O].

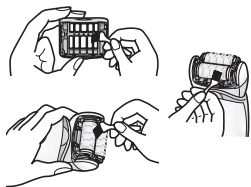

Влажная чистка [B C D F H J L]

Насадка для эпиляции/бритья

1. Смочите диски и лезвия и нанесите на них жидкое мыло для рук.



2. Включите питание прибора для образования пены.



3. Промойте насадку водой, чтобы очистить её от волосков.

- Не используйте горячую воду.
- Тщательно промывайте диски и лезвия. Остатки мыльной пены могут привести к образованию белого налета, который затрудняет движение дисков и лезвий.
- Снимите рамку и промойте бритвенную насадку.



4. Выключите прибор и протрите его мягкой сухой тканью.

Насадка для ухода за стопами ног

1. Нанесите жидкое мыло по центру насадки-пилочки.
2. Смочите насадку-пилочку водой и включите прибор.
3. Тщательно промойте насадку обычной или слегка теплой водой.
4. После выключения питания снимите рамку и помойте внутри.
5. Протрите сухой тканью и высушите прибор в хорошо проветриваемом помещении.

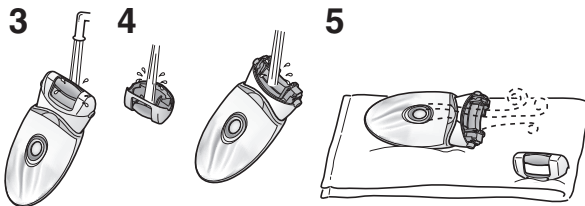

Ультразвуковая насадка для пилинга

1. Налейте небольшое количество воды и жидкого мыла в центр щетки к насадке для пилинга.
2. Включите питание прибора для образования пены.
3. Тщательно смойте пену и жидкое мыло водой.
 - Тщательно промойте отверстие в центре щетки к насадке для пилинга.
4. Выключите прибор, снимите ультразвуковую насадку для пилинга и тщательно промойте её нижнюю часть.
5. Протрите прибор сухой тканью и тщательно его высушите.

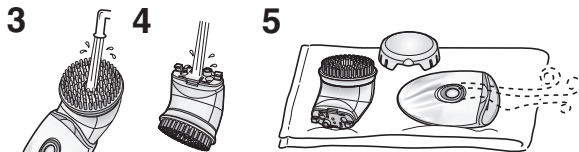

Замена внешней бритвенной сетки

Рекомендуется замена внешней бритвенной сетки [H⊕] один раз в год и замена внутренних лезвий один раз в два года. Удаляйте внешнюю сетку бритвенной насадки [H] только при её замене.

1. Аккуратно удерживая пальцами внешнюю бритвенную сетку, подденьте ногтем пластиковую часть (b), чтобы снять ее с крючков (a) внутри рамки.
2. Новую внешнюю бритвенную сетку следует немного согнуть и вложить в рамку, зафиксировав ее с помощью крючков.

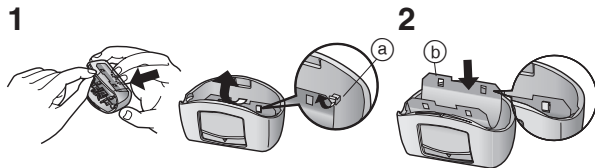

Замена насадки-пилочки

Срок службы насадки-пилочки составляет приблизительно 1 год (при одном 10-минутном сеансе каждые 2 недели). Мы рекомендуем заменять насадку-пилочку приблизительно раз в год.

1. Надавите пальцем и извлеките насадку-пилочку.
2. Установите участок в виде □ напротив символа ■ и нажмите.

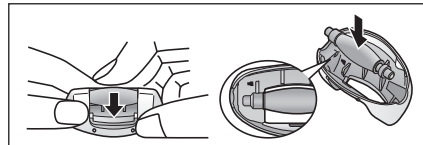

Замена щетки к насадке для пилинга

Срок службы щетки к насадке для пилинга составляет примерно 1 год (при еженедельном использовании в течение 3 минут). Рекомендуется менять щетку примерно один раз в год.

1. Удерживая щетку по бокам, снимите ее с ультразвуковой насадки для пилинга.
2. Установите новую щетку на ультразвуковую насадку для пилинга.



Устранение неисправностей

Проблема		Возможная причина	Действия
Прибор не работает.		▶ Он не заряжен.	▶ Полностью зарядите прибор.
		▶ Переключатель включен, когда адаптер подсоединен к бытовой розетке.	▶ При подключении к бытовой розетке возможна только зарядка устройства. Используйте его, отключив от бытовой розетки.
		▶ Защищающий кожу протектор или эпиляционные диски деформированы, треснуты или повреждены.	▶ Обратитесь за ремонтом в авторизованный сервисный центр.
	Во время эпиляции	▶ Накопились остатки волосков.	▶ Очистите прибор от остатков волосков.
	Во время ухода за стопами ног	▶ Гель для душа прилип к дискам и лезвиям.	▶ Смойте его, замочив прибор в теплой воде.
	При отшелушивании	▶ Рамка не закреплена.	▶ Заново установите рамку.
		▶ Гель для душа прилип к ультразвуковой насадке для пилинга.	▶ Промойте в теплой воде. Если гель для душа не смывается, снимите ультразвуковую насадку для пилинга и замочите ее в теплой воде.
Время использования сокращается.	Во время эпиляции	▶ Прибор не используется при рекомендуемой температуре использования.	▶ Используйте прибор при рекомендуемой температуре 5 - 35 °С.
		▶ Прибор слишком сильно прижимается к коже.	▶ Прижимайте прибор к коже с меньшим усилием.
		▶ Не заряжен полностью	▶ Полностью зарядите прибор.
Не удаляет волосы.		▶ Прибор используется для удаления слишком длинных волосков.	▶ Используйте для удаления волосков длиной примерно 2 - 3 мм.
Волоски обрываются, превращаясь в щетину.		▶ Способ применения или движения прибора неправильный.	▶ См. страницу 34.

Проблема		Возможная причина	Действия
Прибор останавливается во время работы.	Во время эпиляции	▶ Прибор слишком сильно прижимается к коже.	▶ Прижимайте прибор к коже с меньшим усилием.
Прибор не удаляет волосы так же хорошо, как раньше.		▶ Не заряжен полностью	▶ Полностью зарядите прибор.
		▶ Накопились остатки волосков.	▶ Очистите прибор от остатков волосков.
		▶ Защищающий кожу протектор или эпиляционные диски деформированы, треснуты или повреждены.	▶ Обратитесь за ремонтом в авторизованный сервисный центр.
		▶ Накопились остатки волосков.	▶ Очистите прибор от остатков волосков.
Прибор не срезает волосы так же хорошо, как раньше.	Во время бритья	▶ Лезвия деформированы.	▶ Замените лезвия.
		▶ Лезвие износилось.	▶ Руководство по замене: Внешняя бритвенная сетка: Примерно 1 год Внутренние лезвия: Примерно 2 года
Насадка-пилочка не шлифует.	Во время ухода за стопами ног	▶ Насадка-пилочка износилось.	▶ Замените насадку-пилочку.
Не могу избавиться от запаха.		▶ Прибор работает в мягком режиме.	▶ Руководство по замене: Примерно 1 год
		▶ Насадка-пилочка загрязнилась.	▶ Попробуйте переключить его в обычный режим.
			▶ Замочите насадку-пилочку в воде примерно на 24 часа перед чисткой.
Плохо образуется пена.	При отшелушивании	▶ Недостаточное количество геля для душа или воды.	▶ Добавьте нужное количество геля для душа или воды.
		▶ Используемый гель для душа не образует пену.	▶ Попробуйте использовать другой вид геля для душа.
Отшелушивание не выполняется должным образом.		▶ Прибор применяется с недостаточным давлением на кожу или в течение недостаточного количества времени.	▶ Измените давление на кожу и/или время применения прибора, наблюдая при этом за состоянием кожи.
		▶ Износ щетки к насадке для пилинга вследствие продолжительного использования	▶ Производите замену щетки к насадке для пилинга примерно один раз в год.

Если проблему решить не удастся, обратитесь в магазин, где был приобретен данный прибор, или в авторизованный сервисный центр Panasonic для ремонта.

Срок службы батареи

Срок службы аккумулятора составляет 3 года при зарядке приблизительно один раз в неделю. Аккумулятор в данном эпиляторе не предназначен для самостоятельной замены пользователем. Заменяйте аккумулятор в официальном сервисном центре.

Извлечение встроенного аккумулятора

Перед утилизацией эпилятора удалите из него аккумуляторную батарею.

Пожалуйста, проследите за тем, чтобы утилизация батареи была выполнена в официальном пункте приема при наличии такового.

Данный рисунок предназначен для использования только при утилизации эпилятора, а не для ремонта. Если Вы разберете эпилятор самостоятельно, он перестанет быть водонепроницаемым, что может привести к неисправности.

- Отключите сетевой шнур от эпилятора при удалении батареи.
- Нажмите на переключатель питания, чтобы включить прибор, и оставьте его включенным до полной разрядки аккумулятора.
- Выполните шаги с ① по ⑤, приподнимите и удалите батарею.
- Примите меры предосторожности, чтобы не замкнуть аккумулятор.

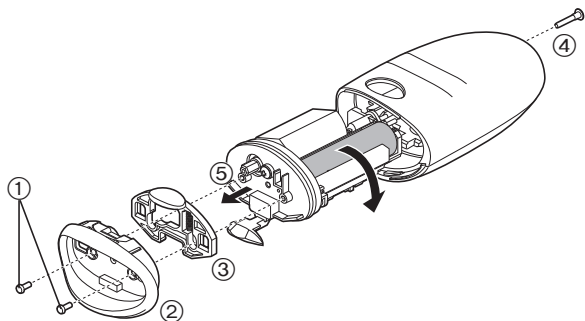

Рекомендации по охране окружающей среды и переработке отходов

Данный эпилятор оснащён литий-ионным аккумулятором. Пожалуйста, проследите за тем, чтобы утилизация аккумулятора была выполнена в официальном пункте приёма при наличии такового в Вашей стране.

Технические характеристики

Питание	См. табличку номиналов на адаптере сети переменного тока. (автоматическое преобразование напряжения)
Время зарядки	Приблиз. 1 час

Данное устройство предназначено только для домашнего использования.

Установленный производителем в порядке п. 2 ст. 5 Федерального Закона РФ «О защите прав потребителей» срок службы для данного изделия равен 7 годам с даты производства при условии, что изделие используется в строгом соответствии с настоящей инструкцией по эксплуатации и применимыми техническими стандартами.

EAC

Панасоник Корпорэйшн
1006, Кадома, Осака 571-8501, Япония

Сделано в Китае

Примечание:

Дата изготовления устройства (год, месяц, день) указана в виде номера на изделии и адаптере переменного тока.

Номер: X XX XX

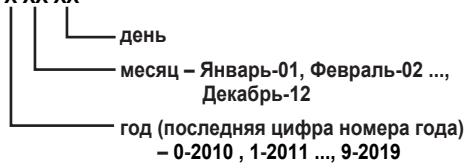

Ескертпе:

Құрылғының өндірілген күнін (жылы, айы, күні)
құрылғының және адаптердің артқы жағындағы нөмір
арқылы анықтай аласыз.

Нөмірі: X XX XX

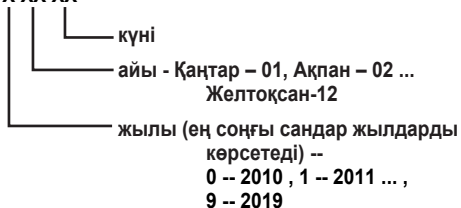

Уполномоченная организация:

Филиал ООО «Панасоник Рус», Казахстан, 050050, Алматы, ул.
Сейфуллина, 284.

Тел.: +7 (727) 298 09 09

Бесплатная горячая линия по Казахстану: 8-8000-809-809

Уәкілетті ұйым:

ООО «Панасоник Рус» Филиалы, Қазақстан, 050050, Алматы қ.,
Сейфуллин көш., 284.

Тел.: +7 (727) 298 09 09

Қазақстан бойынша ақысыз қоңырау шалу үшін: 8-8000-809-809

Panasonic Corporation
<http://panasonic.net/>
© Panasonic Corporation 2013

McGrp.Ru



Сайт техники и электроники

Наш сайт McGrp.Ru при этом не является просто хранилищем [инструкций по эксплуатации](#), это живое сообщество людей. Они общаются на форуме, задают вопросы о способах и особенностях использования техники. На все вопросы очень быстро находят ответы от таких же посетителей сайта, экспертов или администраторов. Вопрос можно задать как на форуме, так и в специальной форме на странице, где описывается интересующая вас техника.