



GameSir VX2 AimSwitch

E-sports Combo

Руководство пользователя ►



ОПТИМИЗИРУЙТЕ ПРОИЗВОДИТЕЛЬНОСТЬ ОБОРУДОВАНИЯ GAMESIR

GameSir G-Crux - это инструмент для конфигурации аппаратного обеспечения, который поможет добиться большей мощности от вашего оборудования GameSir, выведя его на новый уровень производительности. Получите доступ к более точному управлению и таким расширенным возможностям, как переназначение клавиш, назначение макросов, настройка подсветки и т.д.



<https://gamesir.hk/pages/g-crux>
(GameSir G-Crux)

КОМПЛЕКТ ПОСТАВКИ

Игровая механическая клавиатура (кейпад) VX2
Игровая мышь GM400
Ресивер VXr
Кабель USB типа C (длина: 1м)
Руководство пользователя
Сертификат

СИСТЕМНЫЕ ТРЕБОВАНИЯ

Windows 7/8/10
PS4/PS4 Slim/PS4 Pro
Xbox One/Xbox One S/Xbox One X
Nintendo Switch
Nintendo Switch Lite

РЕГИСТРАЦИЯ

Зарегистрируйте свой идентификационный номер (GameSir ID) на сайте <https://gamesir.hk/>, чтобы получать актуальную информацию о состоянии гарантии вашего изделия и выгодные предложения от GameSir.

ВАШИ ПРЕИМУЩЕСТВА

- * * Замена изделия на ту же модель в течение 12 месяцев с момента получения.
- * Чтобы бесплатно получить техническую поддержку, свяжитесь с нами

Веб-сайт: <https://gamesir.hk>

Клиентская служба поддержки: cs@gamesir.hk

Горячая линия: +1-888-937-1733 (США и Канада)

Часы работы: Сб. - Вс. 9:00 - 18:00 по Тихоокеанскому поясному времени
 Пн.- Ср. 6:00 - -18:00 по Тихоокеанскому поясному времени
 Чт.- Пт. 6:00 - -15:00 по Тихоокеанскому поясному времени

КОМПОНОВочная СХЕМА УСТРОЙств

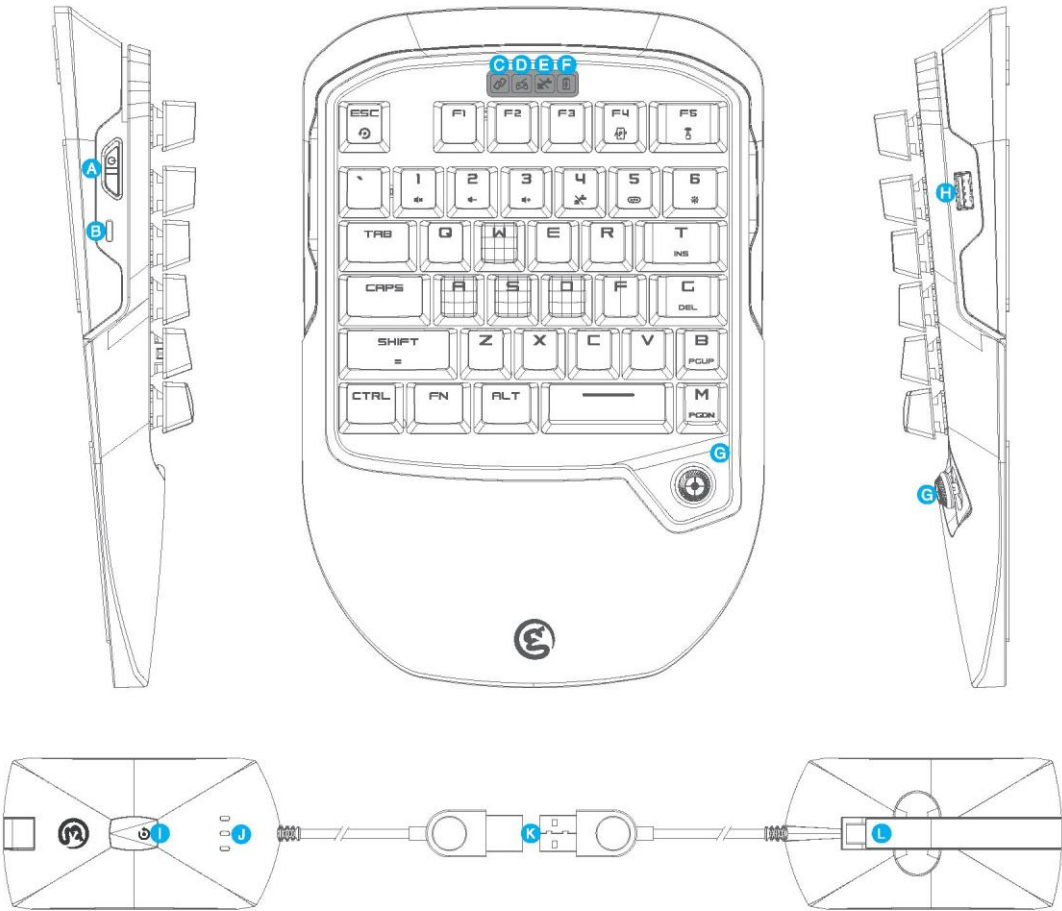

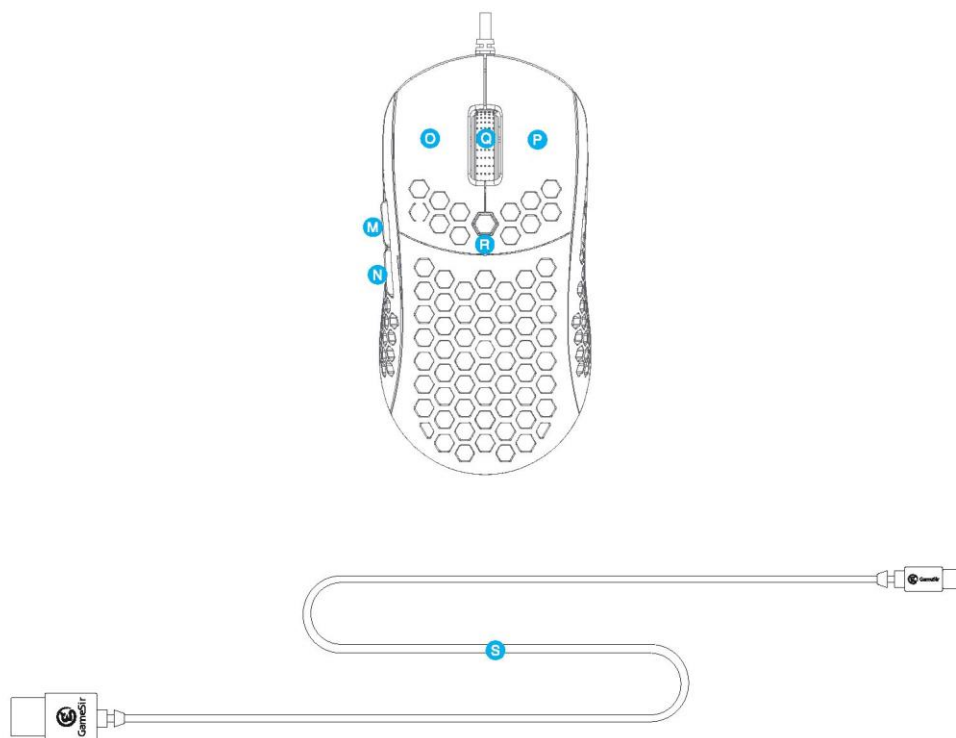





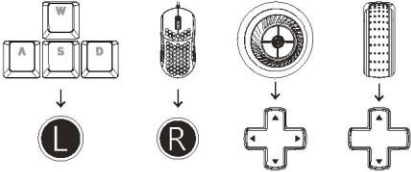
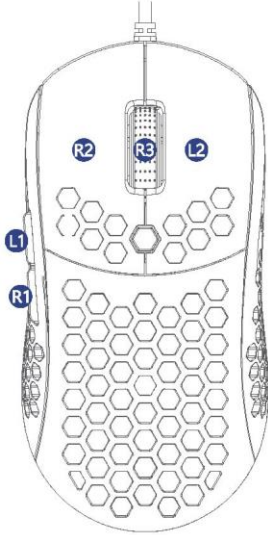

- | | | | |
|---|--------------------------------------|----------------------------|--|
| A. Выключатель питания | F. Индикатор заряда батареи | K. Ресивер VXr | P. Правая кнопка |
| B. Порт типа C | G. Джойстик | L. Кабель микро-USB | Q. Средняя кнопка и колесо прокрутки |
| C. Индикатор состояния подключения | H. Порт USB (только для мыши) | M. Вперед | R. Кнопка регулировки разрешающей способности (DPI) |
| D. Индикатор режима подключения | I. Сброс | N. Назад | S. Кабель типа C |
| E. Индикатор режима джойстика | J. Индикатор ресивера | O. Левая кнопка | |

Подключение



Подключение к приставке PS4



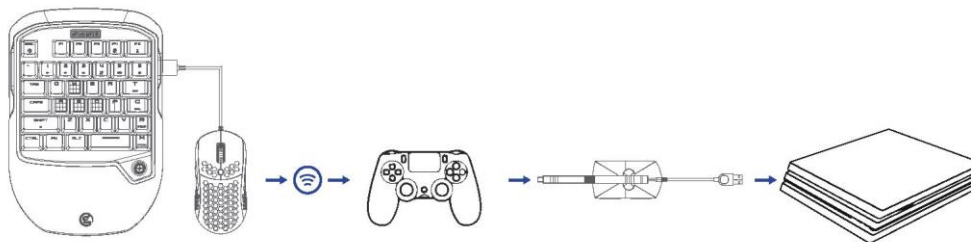

- a. Подключите кабель USB мыши GM400 к USB-порту VX2  (только для мыши).
- b. Включите GameSir VX2 , индикатор подключения замигает зеленым светом , сигнализируя о том, что GameSir VX2 готов к подключению.
- c. Вставьте ресивер в USB-порт PS4, индикатор ресивера замигает голубым светом , сигнализируя о том, что PS4 готова к подключению. Если индикатор состояния подключения и индикатор ресивера постоянно горят, подключение закончено.
- d. Подключите собственный геймпад PS4 к USB-порту ресивера с помощью кабеля USB и подождите, пока приставка идентифицирует геймпад. Когда индикатор подключения начинает постоянно светиться голубым светом , идентификация завершена.
- e. При подключении включенного геймпада PS4 автоматически входит в режим выбора пользователя; выберите подходящего пользователя и подтвердите выбор, чтобы закончить подключение. По умолчанию клавиши "A" и "D" используются для выбора, а клавиши "Пробел" (в этом случае "X") и "C" - для подтверждения . При подключении выключенного геймпада кейпад GameSir VX2 готов к использованию.

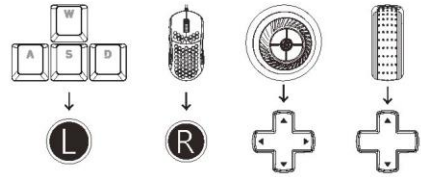
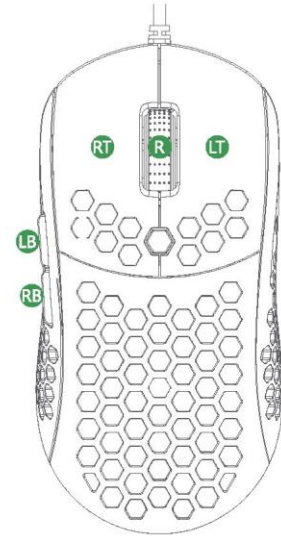
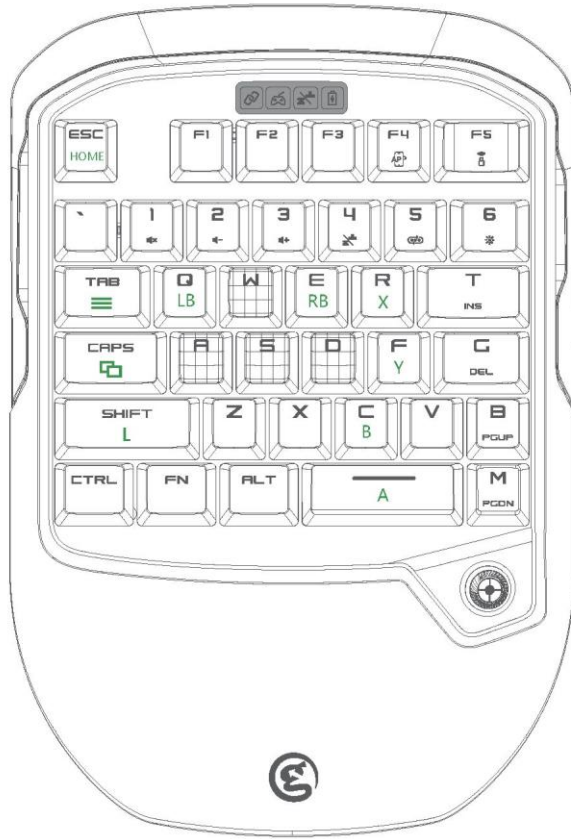

VX2 Tutorial



Подключение к приставкам Xbox One/Xbox One S/Xbox One X



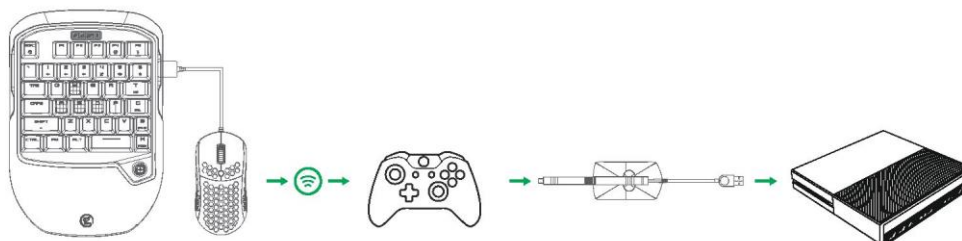

- Подключите кабель USB мыши GM400 к USB-порту VX2  (только для мыши).
- Включите GameSir VX2 , индикатор подключения замигает зеленым светом , сигнализируя о том, что GameSir VX2 готов к подключению.
- Вставьте ресивер в USB-порт приставки Xbox, индикатор ресивера замигает голубым светом , сигнализируя о том, что PS4 готова к подключению. Если индикатор состояния подключения и индикатор ресивера постоянно горят, подключение закончено.
- Подключите собственный геймпад Xbox к USB-порту ресивера с помощью кабеля USB и подождите, пока приставка идентифицирует геймпад. Когда индикатор подключения начинает постоянно светиться зеленым светом , идентификация завершена.
- Подключение закончено. GameSir VX2 готов к использованию.
-

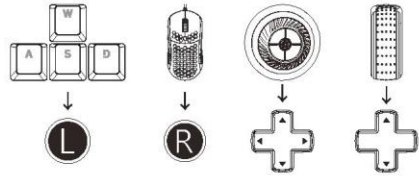
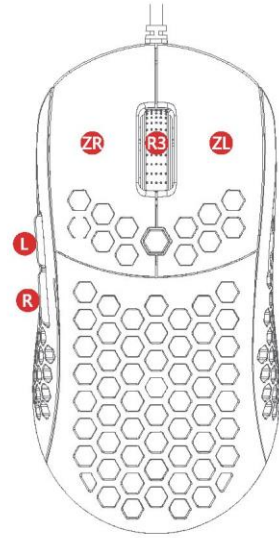
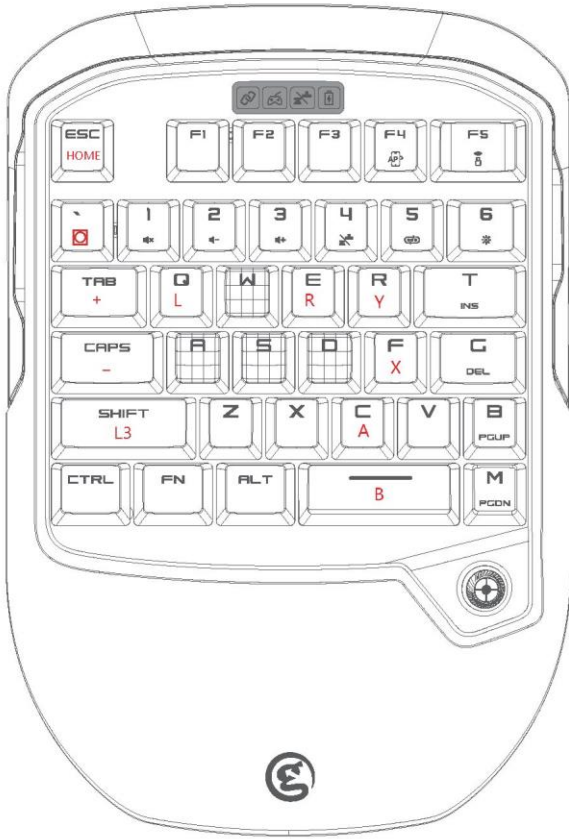

VX2 Tutorial



Подключение к приставке Nintendo Switch

- Откройте системные настройки (System Setting), выберите: Controllers and Sensors (контроллеры и датчики) > Pro Controller Wired Communication (проводное подключение контроллера).
- Подключите кабель USB мыши GM400 к USB-порту VX2  (только для мыши).
- Включите GameSir VX2 , индикатор подключения замигает зеленым светом , сигнализируя о том, что GameSir VX2 готов к подключению.
- Вставьте ресивер в USB-порт станции Switch, индикатор ресивера замигает голубым светом , сигнализируя о том, что устройство готово к подключению. Если индикатор состояния подключения и индикатор ресивера постоянно горят, подключение закончено. Когда индикатор подключения начинает постоянно светиться красным светом , идентификация завершена.
- Подключение закончено. Кейпад GameSir VX2 может работать с приставкой Switch.



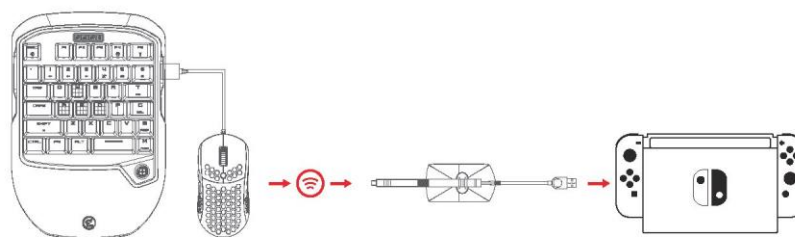

Примечание: Если вы можете играть, но не можете перемещаться по главному меню, выполните шаги, описанные ниже: System Setting (системные настройки) > Controllers (контроллеры) > Change Grip/Order (Изменение подключения геймпада / получение интерфейса для подключения), выполните инструкции на экране и перезапустите игру.

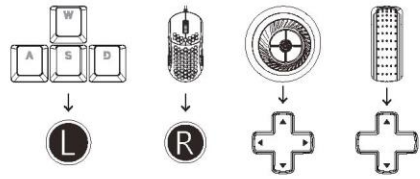
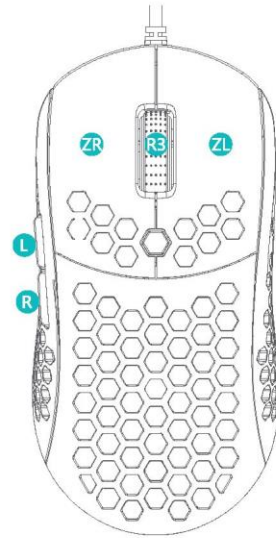
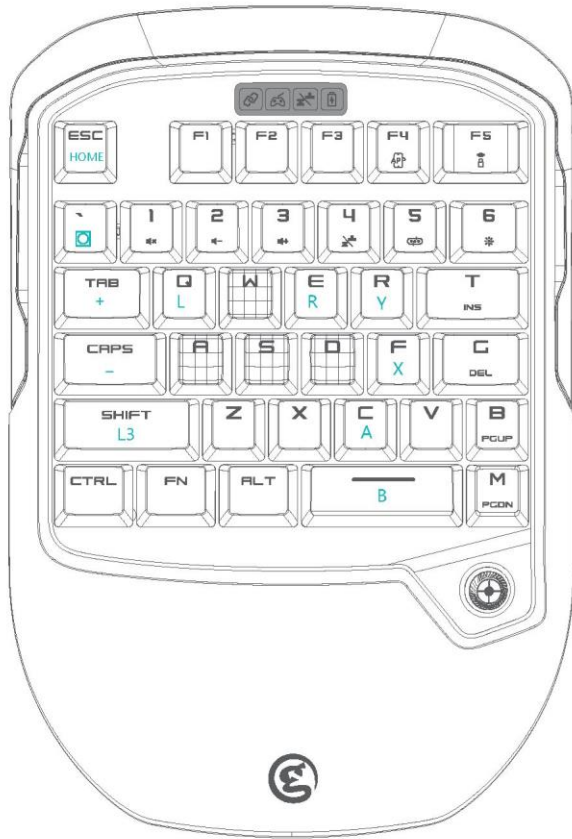

VX2 Tutorial



Подключение к приставке Nintendo Switch

- Откройте системные настройки (System Setting) приставки Switch Lite, выберите: Controllers and Sensors (контроллеры и датчики) > Pro Controller Wired Communication (проводное подключение контроллера).
- Подключите к приставке Switch Lite USB-адаптер типа C, поддерживающий подключение к приставке Switch. (USB-адаптер типа C не входит в поставку)
- Подключите кабель USB мыши GM400 к USB-порту  VX2 (только для мыши).
- Включите GameSir VX2 , индикатор подключения замигает зеленым светом , сигнализируя о том, что GameSir VX2 готов к подключению.
- Вставьте ресивер в USB-порт USB-адаптера типа C, после чего индикатор ключа замигает зеленым светом , а устройства будут подключены. Если индикатор состояния подключения и индикатор ресивера постоянно горят, подключение выполнено успешно. Когда индикатор подключения становится красным , идентификация выполнена успешно
- Подключение закончено. Кейпад GameSir VX2 может работать с приставкой Switch Lite.

Примечание: Если вы можете играть, но не можете перемещаться по главному меню, выполните шаги, описанные ниже: System Setting (системные настройки) > Controllers (контроллеры) > Change Grip/Order (Изменение подключения геймпада / получение интерфейса для подключения), выполните инструкции на экране и перезапустите игру.

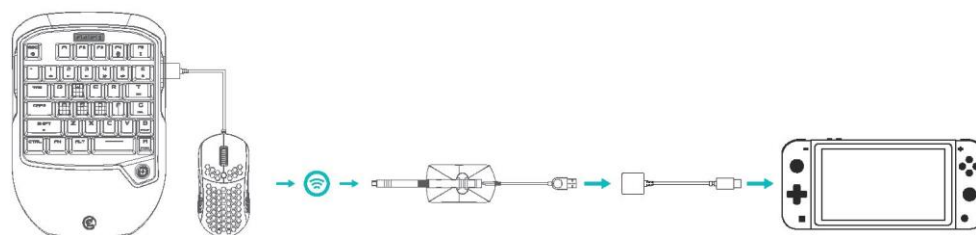

VX2 Tutorial

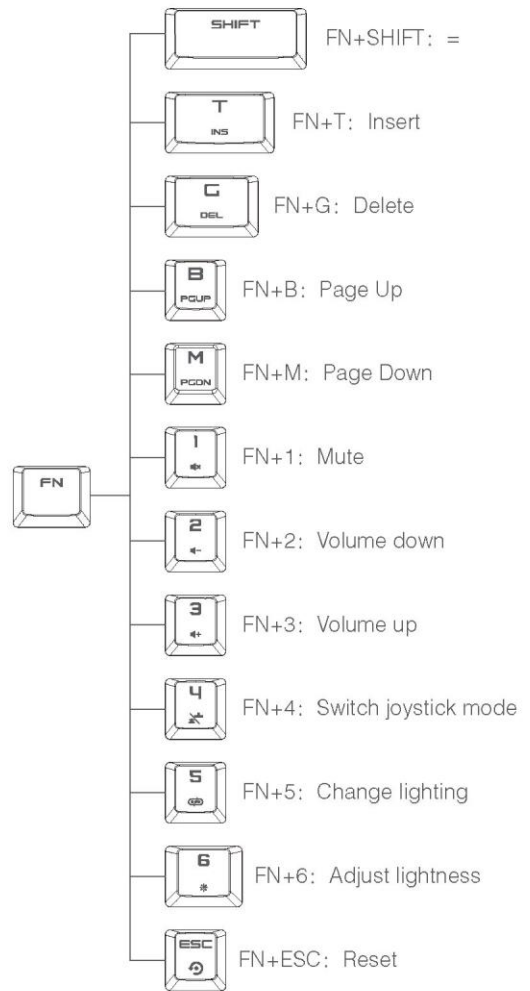
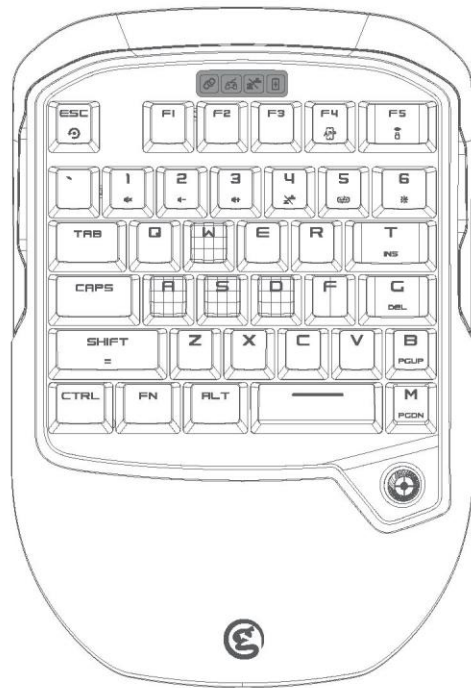

Режим джойстика

По умолчанию джойстик функционирует, как крестовина (D-pad). Нажмите клавиши FN+4, после чего загорится индикатор режима джойстика , а режим джойстика переключится в режим WASD. При повторном нажатии FN+4 индикатор режима джойстика гаснет, а значения функций джойстика и WASD возвращаются к значениям по умолчанию.



Беспроводное подключение к ПК с ОС Windows

- Включите кейпад VX2, индикатор подключения мигает зеленым , и кейпад будет готов к подключению.
- Подключите кабель USB мыши GM400 к USB-порту ПК с ОС Windows.
- Подключите ресивер к USB-порту ПК с ОС Windows. Если индикатор состояния подключения и индикатор ресивера постоянно горят, подключение закончено.
- Драйвер автоматически установится на компьютер. После успешной установки драйвера VX2 готов к работе.

Проводное подключение к ПК с ОС Windows

- Подключите кейпад VX2 к ПК с помощью кабеля USB.
- Подключите кабель USB мыши GM400 к USB-порту ПК с ОС Windows.
- Драйвер автоматически установится на компьютер.
- После успешной установки драйвера VX2 готов к работе.

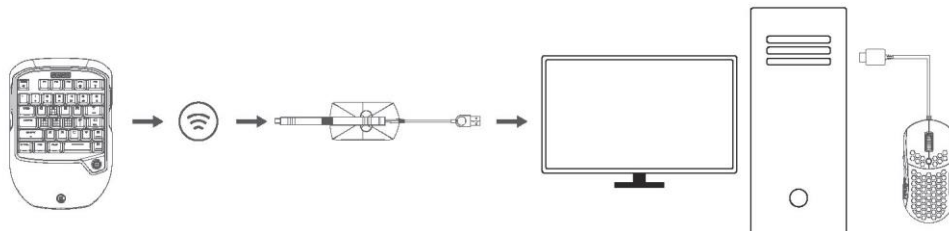

РЕГУЛИРОВКА РАЗРЕШАЮЩЕЙ СПОСОБНОСТИ ИГРОВОЙ МЫШИ GameSir GM400 E-SPORTS

Уровень разрешающей способности игровой мыши GameSir GM400 E-sports по умолчанию установлен в значение 1600. Нажимайте кнопку DPI, чтобы переключаться между 7 уровнями разрешающей способности (400/800/1600/2400/3200/6400/ 2000). Подсветка мыши GM400 замигает при включении режима выбора разрешения.

- Зеленый: 400DPI
- Красный: 800DPI
- Синий: f600DPI
- Желтый: 2400DI
- Оранжевый: 3200DPI
- Пурпурный: 6400DPI
- Белый: f2000DPI

РЕГУЛИРОВКА ЧАСТОТЫ ОПРОСА ИГРОВОЙ МЫШИ GameSir GM400 E-SPORTS

Частота опроса мыши GameSir GM300 по умолчанию - 1000Гц. Одновременно нажимайте кнопку "назад" и кнопку DPI, чтобы выбрать один из 4 уровней частоты опроса (125Гц / 250Гц / 500Гц / 1000Гц). Подсветка мыши замигает при включении режима выбора частоты опроса.

- Один раз: 125Гц
- Два раза: 250Гц
- Три раза: 500Гц
- Четыре раза: 1000Гц

РЕГУЛИРОВКА СВЕТОВЫХ ЭФФЕКТОВ ИГРОВОЙ МЫШИ GameSir GM400 E-SPORTS

Одновременно нажимайте кнопки "вперед" и DPI мыши GM400, чтобы выбрать световой эффект.

АВТОМАТИЧЕСКОЕ ПЕРЕКЛЮЧЕНИЕ В РЕЖИМ ОЖИДАНИЯ

Если VX2 подключен, он автоматически переходит в режим ожидания после 600 секунд бездействия.

Если VX2 отключен, он автоматически переходит в режим ожидания после 120 секунд бездействия. Нажмите любую кнопку, чтобы выйти из режима ожидания.

РЕЖИМЫ ИНДИКАТОРА ПИТАНИЯ

Если VX2 подключен, индикатор питания светится голубым 

Если VX2 заряжается, индикатор питания мигает зеленым 

При низком уровне заряда (15% и ниже), индикатор питания светится красным светом 



При низком уровне заряда VX2 (5% и ниже), устройство автоматически выключится.

Время зарядки: 2 - 3 часа

Рекомендуемое напряжение питания: 5В / 1А

ПОДКЛЮЧЕНИЕ GAMESIR-VX2 К ПРИЛОЖЕНИЮ G-CRUX APP

С помощью приложения G-Crux APP можно синхронизировать клавиши GameSir VX2, регулировать чувствительность и создавать множество разнообразных конфигураций устройства.

- a. Включите GameSir VX2. Когда индикатор подключения замигает зеленым светом , GameSir VX2 готов к подключению.
- b. Одновременно нажмите на кейпаде GameSir VX2 кнопки FN+F4. Когда индикатор подключения начнет мигать голубым светом , GameSir VX2 можно подключать к мобильному телефону.
- c. Включите на мобильном телефоне Bluetooth и найдите GameSir VX2. После успешного подключения индикатор подключения начнет светиться голубым светом .
- d. Запустите G-Crux чтобы изменять конфигурацию клавиш.



<https://gamesir.hk/pages/g-crux>
(GameSir G-Crux)

▲ ПРЕДУПРЕЖДЕНИЕ Пожалуйста, внимательно прочтите меры предосторожности, описанные ниже.

- В УСТРОЙСТВЕ ЕСТЬ МЕЛКИЕ ДЕТАЛИ. Храните его в месте, недоступном для детей младше 3 лет. При проглатывании или вдыхании мелкой детали немедленно обратитесь за медицинской помощью.
- НЕ ПОЛЬЗУЙТЕСЬ изделием поблизости от открытого огня.
- НЕ ПОДВЕРГАЙТЕ ИЗДЕЛИЕ воздействию прямого солнечного света и высоких температур.
- НЕ ОСТАВЛЯЙТЕ изделие во влажных или пыльных местах.
- НЕ ПОДВЕРГАЙТЕ изделие воздействию сильных ударов, не давайте ему падать.
- НЕ ПРИКАСАЙТЕСЬ к USB-порту, поскольку это может привести к неправильной работе устройства.
- НЕ СГИБАЙТЕ кабель и не растягивайте его части.
- При протирании изделия используйте мягкую сухую ветошь.
- НЕ ИСПОЛЬЗУЙТЕ таких химических веществ, как бензин или растворитель.
- НЕ РАЗБИРАЙТЕ, не ремонтируйте и не модифицируйте изделие.
- НЕ ИСПОЛЬЗУЙТЕ изделие для целей, для которых оно не предназначено. Мы не несем ответственности за несчастные случаи или ущерб, возникшие из-за использования изделия не по назначению. • НЕ СМОТРИТЕ на порт, из которого исходит оптический свет. Он может повредить зрению.
- Если у Вас возникли вопросы по поводу качества или предложения, свяжитесь с компанией GameSir или местным поставщиком.

PlayStation4™ и PS4™ являются зарегистрированными торговыми марками компании Sony Computer Entertainment Inc. Windows™ и Xbox One™ являются зарегистрированными торговыми марками компании Microsoft Inc. Switch™ является зарегистрированной торговой маркой компании Nintendo Inc. Все права защищены. Все остальные торговые марки принадлежат соответствующим владельцам. Фотографии и иллюстрации не подразумевают обязательств. Содержание, оформление и технические характеристики, приведенные в документе, могут быть изменены без предварительного уведомления и могут отличаться при распространении в разных странах. Данное изделие не распространяется по лицензии, не спонсируется и не поддерживается иными способами компаниями Sony Computer Entertainment Inc., Microsoft Inc. или Nintendo Inc. Данное изделие не изготавливается для компаний Sony Computer Entertainment Inc., Microsoft Inc. или Nintendo Inc.

GameSir • Gaming is Winning.™

© 2019 GameSir Inc. Все права защищены. Изделие может незначительно отличаться от изделия, изображенного на иллюстрациях.