

**За чистоту
и порядок!**



**Робот-пылесос
КТ-5112**

Если у вас возникнут трудности с использованием нашей техники, перед обращением в магазин просим позвонить на горячую линию Kitfort:

8-800-775-56-87

(пн-пт с 9:30 до 17:30 по московскому времени)

info@kitfort.ru

Мы расскажем про особенности работы прибора и проконсультируем по любым другим вопросам

Содержание

Общие сведения.....	4
Комплектация	5
Устройство робота-пылесоса	6
Подготовка к работе	11
Использование пылесоса	13
Чистка и обслуживание пылесоса	16
Уход и хранение.....	19
Устранение неполадок	20
Технические характеристики	23
Меры предосторожности.....	24

Общие сведения

Робот-пылесос КТ-5112 представляет современное поколение роботизированных пылесосов без турбощетки. Отсутствие турбощетки упрощает обслуживание пылесоса. В классических моделях роботов-пылесосов турбощетка играет основную роль в уборке, а турбина пылесоса имеет небольшую мощность и всасывает только мелкую пыль. Однако, в процессе уборки на турбощетку наматываются волосы, нитки и шерсть домашних животных, поэтому она требует регулярной и кропотливой очистки с помощью специальных инструментов — в противном случае эффективность уборки резко падает. В модели КТ-5112 отсутствует турбощетка, поэтому уход за устройством не составит труда.

Две боковые щетки

Пылесос оснащен двумя боковыми щетками, что улучшает качество уборки и сокращает ее время. Ворс боковых щеток выступает за габариты пылесоса, что позволяет ему собирать пыль вдоль плинтусов и мебели, около дверных косяков и других подобных объектов.

Современный фильтр и простой уход за пылесосом

В пылесборнике стоят высокоэффективные фильтры грубой и тонкой очистки, обеспечивающие хорошую очистку всасываемого воздуха от пыли. Пылесборник легко вынимается: достаточно открыть верхнюю крышку и достать пылесборник за ручку. Удаление накопившегося мусора осуществляется легко и непринужденно. Благодаря отсутствию турбощетки и усовершенствованной конструкции пылесборника уход за пылесосом прост и требует минимума усилий.

Для более тщательного ухода за пылесосом в комплекте прилагается щеточка для очистки.

Режимы уборки

Пылесос имеет 5 режимов уборки:

- автоматическая уборка (основной режим);
- локальная уборка;
- локальная уборка в турборежиме;
- уборка вдоль стен;
- уборка зигзагом.

Включить уборку можно как нажатием на кнопку на корпусе пылесоса, так и с пульта дистанционного управления, идущего в комплекте.

Уборка по расписанию

КТ-5112 можно запрограммировать для уборки по расписанию. Пылесос будет запускать автоматическую уборку в заранее установленное время.

Автоматическая подзарядка

В комплекте имеется база для автоматической подзарядки пылесоса. Когда заряд аккумулятора закончится, пылесос сам найдет базу и встанет на зарядку. Кроме того, вы можете принудительно вернуть пылесос на базу, дав ему соответствующую команду с пульта дистанционного управления, или самостоятельно поставить пылесос на базу для зарядки, соединив контакты на базе и на пылесосе.

Область применения

Робот-пылесос предназначен для использования в жилых помещениях и небольших офисах. Он подходит для уборки сухих ровных поверхностей: деревянных полов, ламината, керамической плитки, линолеума, а также для уборки ковровых покрытий с не очень длинным ворсом.

Комплектация

1. Робот-пылесос — 1 шт.
 - Пылесборник — 1 шт.
 - Фильтр тонкой очистки — 1 шт.
 - Фильтр грубой очистки — 1 шт.
2. База для зарядки — 1 шт.
3. Блок питания — 1 шт.
4. Пульт дистанционного управления (ДУ) — 1 шт.
5. Боковая щетка — 1 комплект (L + R).
6. Щеточка для очистки — 1 шт.
7. Руководство по эксплуатации — 1 шт.
8. Коллекционный магнит — 1 шт.*
*опционально

Для работы пульта дистанционного управления требуются 2 батарейки типа ААА (в комплект не входят, приобретаются отдельно).

Устройство робота-пылесоса

Корпус

Вид сверху

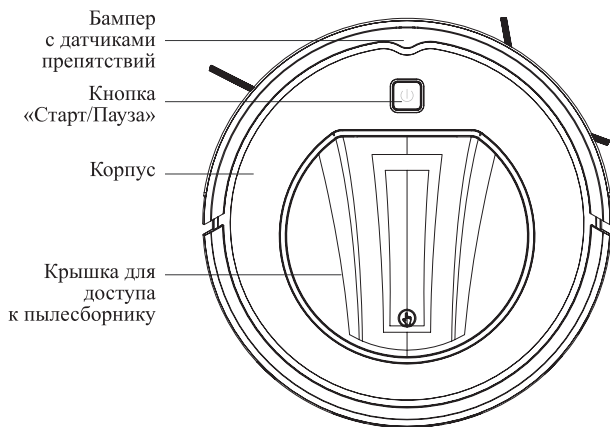

Вид сбоку

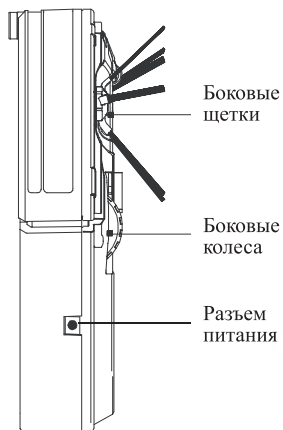

Вид снизу

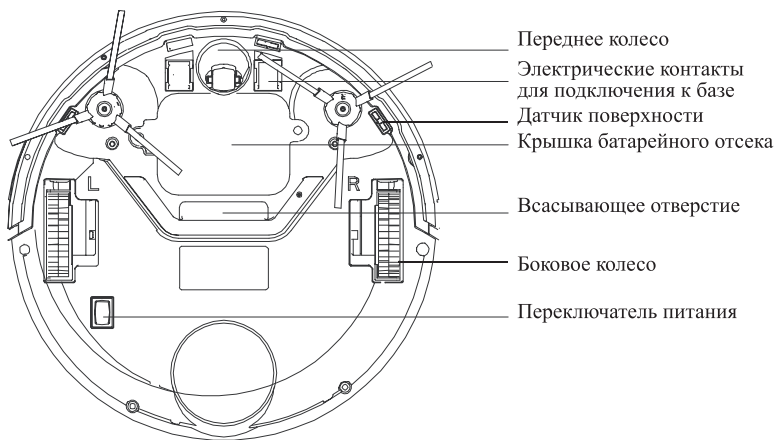

Пылесборник









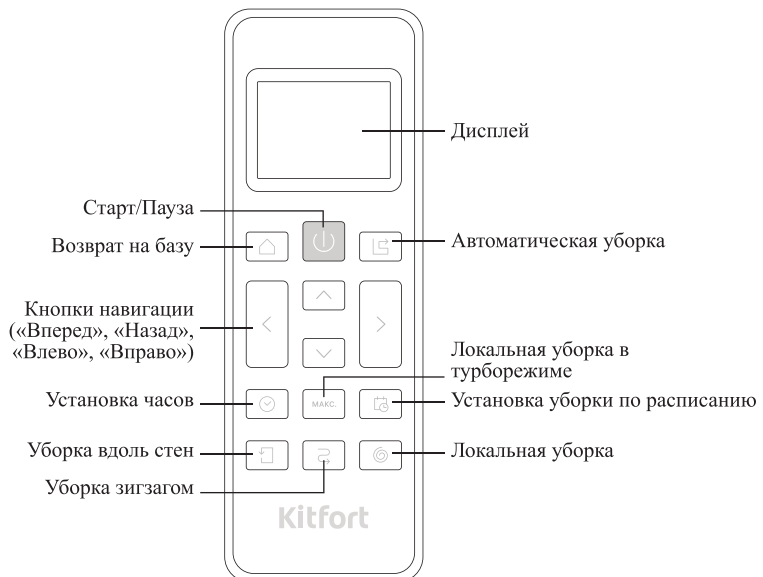



База для зарядки









Пульт дистанционного управления (пульт ДУ)



Кнопка		Описание
Старт/Пауза		<ul style="list-style-type: none"> • Перевод пылесоса из спящего режима в режим ожидания; • Запуск уборки в автоматическом режиме (из режима ожидания или после приостановки уборки); • Приостановка уборки; • Подтверждение отложенного старта
Возврат на базу		Пылесос возвращается на базу для зарядки
Автоматическая уборка		Пылесос убирает поверхность пола, самостоятельно определяя свое поведение на основе информации от датчиков
Уборка вдоль стен		Пылесос убирает поверхность пола, двигаясь по периметру (вдоль стен). По завершении уборки вдоль стен пылесос продолжает работу в режиме автоматической уборки
Уборка зигзагом		Пылесос убирает поверхность пола, двигаясь «змейкой». По завершении уборки зигзагом пылесос продолжает работу в режиме автоматической уборки
Локальная уборка		Пылесос движется вокруг одной точки по расширяющейся спирали, убирая примерно 1 квадратный метр площади. По завершении локальной уборки пылесос продолжает работу в режиме автоматической уборки
Локальная уборка в турборежиме	МАКС. 	Пылесос включает повышенную мощность всасывания и двигается по развинчивающейся спирали, а затем обратно в исходную точку. Выбрать данный режим возможно только во время работы пылесоса. По завершении локальной уборки в турборежиме пылесос вернется к работе в том режиме, который был запущен перед этим. Примечание. Если перед этим был запущен режим локальной уборки, то после завершения локальной уборки в турборежиме пылесос продолжит работу в режиме автоматической уборки
Установка часов		Установка текущего времени в формате «чч:мм»
Установка уборки по расписанию		Установка отложенного старта (времени, через которое пылесос начнет автоматическую уборку) в формате «чч:мм»
Кнопки навигации		<ul style="list-style-type: none"> • Перемещение пылесоса в нужном направлении. Перемещать пылесос можно как в режиме ожидания, так и в режиме уборки; • Выбор времени в режиме установки часов или установки уборки по расписанию

Установка часов

1. Для установки текущего времени нажмите и удерживайте кнопку «Установка часов»  на пульте ДУ в течение 4 секунд. На дисплее загорятся обозначение дня недели и время в формате «чч:мм». Значение часов будет мигать. Кнопками «Вверх»  и «Вниз»  выберите часы от 00 до 23.
2. Для перехода к выбору минут нажмите на кнопку «Вправо» . Значение минут будет мигать. Кнопками «Вверх»  и «Вниз»  выберите минуты от 00 до 59.







3. Для перехода к выбору дня недели нажмите на кнопку «Вправо» \triangleright . Значение дня недели будет мигать. При помощи кнопок «Влево» \triangleleft и «Вправо» \triangleright выберите текущий день недели:
 - SUN — воскресенье;
 - MON — понедельник;
 - TUES — вторник;
 - WED — среда;
 - THUR — четверг;
 - FRI — пятница;
 - SAT — суббота.
4. Для сохранения установленного времени нажмите на кнопку «Установка часов» \odot .

Примечание. Если вы не сохраняете выбранные время и день в течение 20 секунд, они сохраняются автоматически.

Установка уборки по расписанию

С помощью функции уборки по расписанию вы можете выбрать время, в которое пылесос будет включаться ежедневно для проведения автоматической уборки. Обратите внимание: при настройке уборки по расписанию необходимо выставлять время отложенного старта, то есть то время, по истечении которого пылесос начнет уборку. Например, если текущее время — 10:00, а вы хотите, чтобы пылесос начал автоматическую уборку по расписанию в 12:00, необходимо поставить таймер на два часа (02:00). Через два часа, в 12:00, пылесос начнет уборку по расписанию и будет придерживаться этого времени в каждый последующий день.

1. Убедитесь, что пылесос включен — переключатель питания на дне пылесоса должен быть установлен в положение «ON».
2. Если пылесос находится в спящем режиме (индикатор кнопки «Старт/Пауза» \odot на корпусе пылесоса не горит), нажмите на кнопку «Старт/Пауза» \odot на пульте ДУ или на корпусе пылесоса — пылесос перейдет в режим ожидания и будет готов к приему команд. Индикатор кнопки «Старт/Пауза» \odot на корпусе пылесоса будет гореть.
3. Направьте пульт ДУ в сторону пылесоса. Для установки уборки по расписанию нажмите и удерживайте кнопку «Установка уборки по расписанию» ⏏ на пульте ДУ в течение 4 секунд. На дисплее загорится время в формате «чч:мм». Значение часов будет мигать. Кнопками «Вверх» \wedge и «Вниз» \vee выберите часы от 00 до 23.
4. Для перехода к выбору минут нажмите на кнопку «Вправо» \triangleright . Значение минут будет мигать. Кнопками «Вверх» \wedge и «Вниз» \vee выберите минуты: 00 или 30.
5. Для сохранения установленного времени убедитесь, пылесос находится в режиме ожидания (индикатор кнопки «Старт/Пауза» \odot на корпусе пылесоса горит), направьте пульт ДУ на пылесос и нажмите на кнопку «Старт/Пауза» \odot на пульте. Прозвучит звуковой сигнал.
6. Чтобы выйти из режима установки уборки по расписанию, нажмите и удерживайте кнопку «Установка уборки по расписанию» ⏏ в течение 4 секунд.
7. Чтобы отключить функцию уборки по расписанию, выключите пылесос и снова включите его при помощи переключателя питания на дне пылесоса.

При нажатии на кнопки «Старт/Пауза» , «Возврат на базу» , «Автоматическая уборка» , «Уборка вдоль стен» , «Уборка зигзагом» , «Локальная уборка»  и «Локальная уборка в турборежиме»  МАКС. пылесос подает звуковой сигнал.

Не используйте пульт вблизи от базы для зарядки, так как пылесос может не реагировать на команды с пульта. Это объясняется интерференцией сигналов от пульта и базы. В этом случае отнесите пульт на некоторое расстояние от базы и попробуйте подать команду снова. Также пылесос может плохо реагировать на команды с пульта из-за большого количества зеркал в помещении, металлических поверхностей, из-за расположения под прямыми солнечными лучами.

Для использования пульта в него необходимо установить 2 батарейки типа ААА (не входят в комплект). Если пульт не будет использоваться в течение длительного времени, извлеките из него батарейки.

Датчики препятствий

На передней части корпуса пылесоса, в бампере и под ним установлены датчики препятствий двух видов:

- оптические датчики — срабатывают при приближении робота-пылесоса к вертикальным препятствиям. Пылесос замедляет движение при срабатывании одного из датчиков для уменьшения силы удара о препятствие. Оптические датчики расположены в бампере под темной глянцевой поверхностью. На новом пылесосе они могут быть закрыты защитной пленкой, которую требуется снять для корректной работы датчиков;
- микропереключатели в бампере — срабатывают (нажимаются) при столкновении пылесоса с предметами. Представляют собой кнопки на корпусе пылесоса, под бампером, срабатывающие (замыкающие электрическую цепь) при столкновении с препятствиями.

Датчики поверхности

На нижней части корпуса пылесоса, рядом с бампером, установлены четыре оптических датчика поверхности. Датчики необходимы для того, чтобы пылесос не падал с больших перепадов высоты (лестницы, люки в подпол, стенды, сцены, подиумы и т.д.).

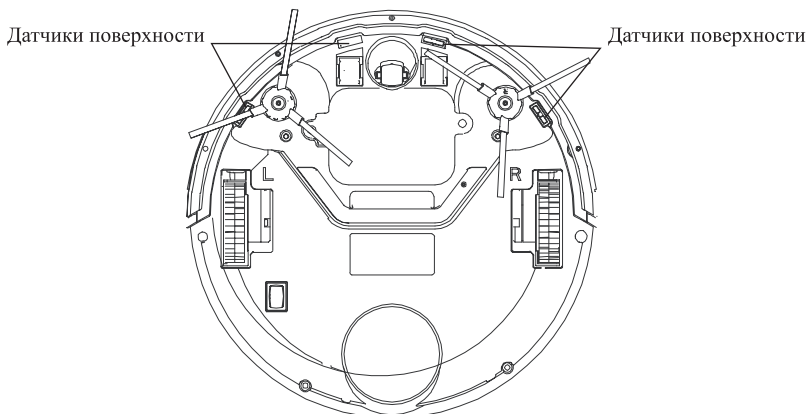

Датчик поверхности передает ИК-сигнал. Сигнал отражается от препятствия и фиксируется оптическим приемником датчика. Если приемник не получает сигнал, значит поверхность отсутствует, и пылесос получает команду изменить направление движения. Принцип работы датчиков поверхности состоит в излучении света световым излучателем в инфракрасном диапазоне на пол и приеме этого сигнала оптическим приемником, который принимает отраженное от пола излучение. Затем электроника анализирует отраженный от пола сигнал, и, в случае отсутствия сигнала, интерпретирует это как отсутствие поверхности. В таком случае пылесос решает не двигаться в эту зону и поворачивает.

Иными словами, датчики служат для того, чтобы пылесос не упал с высоты, и устройство не повредилось.

В некоторых случаях пылесос может посчитать, что под ним нет поверхности, когда на самом деле она есть. Это может происходить на покрытиях с повышенным поглощением света, например на черных или темных покрытиях: на паркете, ламинате, линолеуме или других темных напольных покрытиях. Также это могут быть ковры с высоким ворсом, полы со сложным рельефом и т.д.

Если у вас нет перепада высот (лестница, открытый люк на нижний этаж или в подвал и т.д.), то есть пылесос никуда не может упасть, но есть места, где датчики поверхности неверно срабатывают, то вы можете деактивировать датчики поверхности, заклеив их непрозрачной, светлой клейкой лентой. Непрозрачность должна быть в ИК-диапазоне. Заклеивать датчики следует с небольшим провисанием (0,5–1 см от поверхности датчика) для того чтобы у излучаемого света была возможность проходить путь от излучателя и, отразившись от ленты, до приемника.

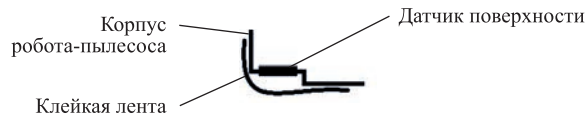

После заклейки датчиков пылесос будет двигаться по любым поверхностям, но не сможет определять зоны с перепадом высоты, поэтому при наличии таких зон заклейку датчиков делать не рекомендуется во избежание падения пылесоса с высоты и его повреждения.

Подготовка к работе

Подготовка к работе

Распакуйте пылесос. Проверьте, что пылесборник находится в пылесосе, и в пылесборнике правильно установлены фильтры тонкой и грубой очистки.

Удалите все защитные пленки и ленты. Если вы не снимете их, то датчики могут работать некорректно.

Установка боковых щеток

Пылесос может поставляться со снятыми боковыми щетками. Перед использованием пылесоса обе щетки нужно установить.

Для этого переверните пылесос. Посадочные места щеток находятся по бокам спереди. Щетку с обозначением «L» установите на посадочное место с подписью «L», а щетку с обозначением «R» — на посадочное место с подписью «R». Щетки различаются направлением изгиба ворса, поэтому не путайте их.

Для установки каждой щетки наденьте ее на ось и прижмите к корпусу пылесоса до щелчка. После установки проверьте, вращаются ли щетки.



Установка базы

Установите базу, оставив вокруг нее свободное пространство, как показано на рисунке. Убедитесь, что база стоит твердо и не шатается. Подключите базу к блоку питания — индикатор питания базы загорится. Расположите провод блока питания так, чтобы пылесос случайно в нем не запутался.

Пылесос может плохо находить базу из-за большого количества зеркал, металлических поверхностей или из-за расположения базы под прямыми солнечными лучами.

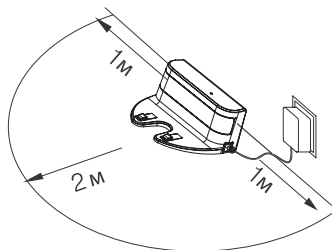

Зарядка пылесоса

Зарядка пылесоса может производиться от блока питания, подключенного к корпусу робота-пылесоса, или при установке робота-пылесоса на базу.

Перед первым использованием полностью зарядите пылесос.

Заряжайте пылесос полностью после каждого использования.

Зарядка пылесоса от блока питания

1. Убедитесь, что пылесос включен — переключатель питания на дне пылесоса должен быть установлен в положение «ON».
2. Подключите штекер блока питания к разъему питания на пылесосе. Подключите блок питания к сети.

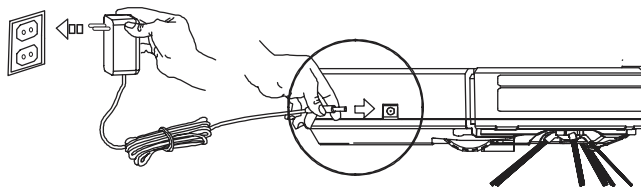

Прозвучит звуковой сигнал, индикатор кнопки «Старт/Пауза» ⏻ на корпусе пылесоса будет мигать.

3. Когда аккумулятор будет заряжен, прозвучит звуковой сигнал. Индикатор кнопки «Старт/Пауза» ⏻ на корпусе пылесоса будет непрерывно гореть.
4. Отключите блок питания от сети, отключите штекер блока питания от разъема питания на пылесосе. Прозвучит звуковой сигнал, индикатор кнопки «Старт/Пауза» ⏻ на корпусе пылесоса будет гореть.

Зарядка пылесоса на базе для зарядки

Перед зарядкой пылесоса на базе для зарядки обязательно убедитесь, что база подключена к сети электропитания. Индикатор питания базы должен гореть.

1. При низком уровне заряда (менее 20 %) во время уборки прозвучит звуковой сигнал, и пылесос автоматически перейдет в режим поиска базы для зарядки. Индикатор кнопки «Старт/Пауза» ⏻ на корпусе пылесоса будет мигать.
2. Нажмите на кнопку «Возврат на базу» ⏶ на пульте ДУ, и пылесос перейдет в режим поиска базы для зарядки.
3. Самостоятельно установите пылесос на базу, соединив контакты на базе и на пылесосе. Индикатор кнопки «Старт/Пауза» ⏻ на корпусе пылесоса будет мигать, сигнализируя о зарядке.

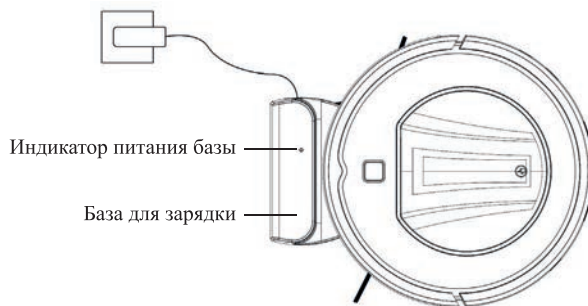

Индикатор кнопки «Старт/Пауза» ⏻ на корпусе пылесоса мигает во время зарядки. Когда аккумулятор будет заряжен, прозвучит звуковой сигнал. Индикатор кнопки «Старт/Пауза» ⏻ на корпусе пылесоса будет непрерывно гореть.







Использование пылесоса

Прежде чем приступить к использованию пылесоса, подготовьте рабочую зону к уборке. Уберите все посторонние предметы, которые могут помешать нормальной работе пылесоса: детские игрушки, одежду, обрезки бумаги, крупный мусор, провода от бытовой техники и т. д. Произведите зарядку пылесоса.





Перед началом уборки поставьте пылесос на пол.

Внимание! Не используйте пылесос при повышенной влажности, например, в ванной. Роботом-пылесосом нельзя собирать с пола разлитую жидкость. В случае попадания влаги в пылесборник робот-пылесос может выйти из строя.

Включение и выключение пылесоса

1. Включите пылесос, установив переключатель питания на дне пылесоса в положение «ON». Пылесос перейдет в режим ожидания, прозвучит звуковой сигнал, загорится индикатор кнопки «Старт/Пауза»  на корпусе пылесоса.
2. Запустите уборку. Сделать это можно следующими способами:
 - нажмите на кнопку «Старт/Пауза»  на корпусе пылесоса — запустится режим автоматической уборки;
 - нажмите на кнопку «Старт/Пауза»  или «Автоматическая уборка»  на пульте ДУ — запустится режим автоматической уборки;
 - нажмите на кнопку «Уборка вдоль стен» , «Уборка зигзагом»  или «Локальная уборка»  — запустится соответствующий режим уборки.

Примечание. Режим «Локальная уборка в турборежиме» может быть включен только во время работы пылесоса. Чтобы установить этот режим, сначала запустите любой другой режим уборки и, после того, как пылесос начнет работу, нажмите на кнопку «Локальная уборка в турборежиме» МАКС.

3. При необходимости переключайте режимы уборки при помощи соответствующих кнопок на пульте ДУ.
4. При необходимости направляйте пылесос к местам загрязнения при помощи кнопок навигации  на пульте ДУ.
5. Для остановки или возобновления уборки нажмите на кнопку «Старт/Пауза»  на корпусе пылесоса или на пульте ДУ.
6. По завершении уборки отправьте пылесос на базу для зарядки, нажав кнопку «Возврат на базу»  на пульте ДУ, либо самостоятельно отнесите пылесос на базу.
7. При необходимости выключите пылесос, установив переключатель питания на дне пылесоса в положение «OFF». Индикатор кнопки «Старт/Пауза»  на корпусе пылесоса погаснет.

Примечание. Когда пылесос выключен (переключатель питания на дне пылесоса установлен в положение «OFF»), он не реагирует на команды с пульта ДУ или на нажатие кнопки «Старт/Пауза»  на корпусе.



Режимы работы

Спящий режим

Спящий режим — режим, в котором пылесос не принимает команды. Индикатор кнопки «Старт/Пауза»  на корпусе пылесоса не горит. Робот переходит из режима ожидания в спящий режим в том случае, если в течение 2 минут не поступает никаких команд. Переход в спящий режим сопровождается звуковым сигналом.







Режим ожидания

Режим ожидания — режим, при котором пылесос включен и готов к приему команд. Чтобы перейти из спящего режима или из любого режима уборки в режим ожидания, нажмите:

- кнопку «Старт/Пауза»  на корпусе устройства;
- кнопку «Старт/Пауза»  на пульте ДУ.

При переходе в режим ожидания прозвучит звуковой сигнал, загорится индикатор кнопки «Старт/Пауза»  на корпусе пылесоса. Если пылесос не получит никаких команд в течение 2 минут, снова прозвучит звуковой сигнал, и устройство перейдет из режима ожидания в спящий режим.

Режимы уборки

1. **Автоматическая уборка.** Запускается кнопкой «Старт/Пауза»  на корпусе пылесоса или на пульте ДУ, а также кнопкой «Автоматическая уборка»  на пульте ДУ. В этом режиме пылесос убирает поверхность пола, самостоятельно определяя свое поведение на основе информации от датчиков и перемещаясь зигзагом или вдоль препятствий.
2. **Уборка вдоль стен.** Запускается кнопкой «Уборка вдоль стен»  на пульте ДУ. В этом режиме пылесос будет убирать по периметру помещения и вдоль препятствий. По завершении уборки вдоль стен пылесос продолжит работу в режиме автоматической уборки.
3. **Локальная уборка.** Запускается кнопкой «Локальная уборка»  на пульте ДУ. Этот режим применяется для очистки сильно загрязненных областей. Пылесос движется вокруг одной точки по расширяющейся спирали, убирая примерно 1 квадратный метр площади. По завершении локальной уборки пылесос продолжит работу в режиме автоматической уборки.
4. **Локальная уборка в турборежиме.** Запускается кнопкой «Локальная уборка в турборежиме»  МАКС. на пульте ДУ. Режим аналогичен режиму «Локальная уборка», но при этом пылесос включает максимальную силу всасывания для более тщательной очистки сильно загрязненной поверхности. Данный режим может быть включен только во время работы пылесоса. Чтобы установить этот режим, сначала запустите любой другой режим уборки и, после того, как пылесос начнет работу, нажмите на кнопку «Локальная уборка в турборежиме»  МАКС. . По завершении локальной уборки в турборежиме пылесос вернется к работе в том режиме, который был запущен перед этим.
Примечание. Если перед этим был запущен режим локальной уборки, то после завершения локальной уборки в турборежиме пылесос продолжит работу в режиме автоматической уборки.
5. **Уборка зигзагом.** Запускается кнопкой «Уборка зигзагом»  на пульте ДУ. В этом режиме пылесос двигается «змейкой». По завершении уборки зигзагом пылесос продолжит работу в режиме автоматической уборки.

Примечания.

Робот-пылесос не завершает уборку автоматически. Уборка останавливается в следующих случаях:

- когда вы останавливаете уборку нажатием на кнопку «Старт/Пауза»  на корпусе пылесоса или на пульте ДУ;
- когда уровень заряда опускается ниже 20 % — пылесос прекращает уборку и переходит в режим поиска базы для зарядки.

Робот-пылесос не строит карту помещения и не запоминает места, где он убирался. Если помещение имеет сложную конфигурацию, например, много комнат, узкие переходы из одной зоны в другую, много предметов посреди убираемой площади и т.д., то робот-пылесос может пропустить некоторые зоны, считая их недосягаемыми. Если вы заметили это, направьте его в неубранную зону кнопками навигации  и запустите уборку.

Чистка и обслуживание пылесоса

Очистка корпуса

Корпус следует протирать сухой тканью. При необходимости допускается протирать корпус пылесоса отжатой, слегка влажной тканью. Не допускайте попадания капель воды или влаги внутрь робота-пылесоса — это может привести к выходу устройства из строя.

Очистка боковых щеток

Периодичность очистки боковых щеток зависит от количества волос и шерсти, попадающих на щетки. Боковые щетки требуется очищать регулярно вместе с очисткой пылесборника. Максимальная эффективность уборки достигается при свободновращающихся боковых щетках.

Для очистки боковых щеток снимите их с пылесоса, аккуратно потянув на себя, вычистите мусор из ворса и протрите ворс влажной, а затем сухой тканью. Удалите загрязнения с осей щеток на корпусе пылесоса и на самих щетках.

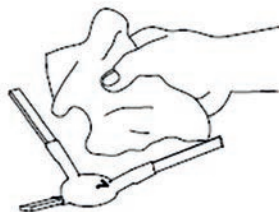

Очистка пылесборника и фильтров

1. Нажмите на крышку для доступа к пылесборнику в месте, показанном на рисунке, и откройте ее. Извлеките пылесборник из корпуса, потянув его за ручку.

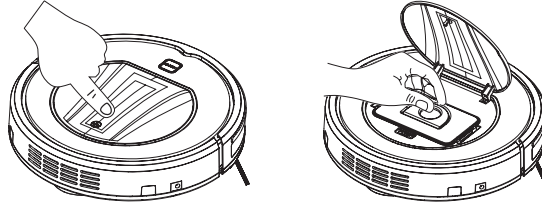

2. Снимите фильтр тонкой очистки, потянув его на себя за язычок. Откройте фиксатор крышки пылесборника, откройте крышку и достаньте фильтр грубой очистки.



3. Высыпьте содержимое пылесборника в мусорное ведро.

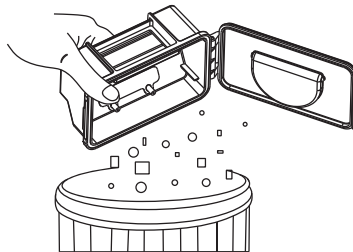

4. Очистите фильтры. При несильном загрязнении рекомендуется механически вытряхивать мусор из фильтров. При сильном загрязнении допускается промывка фильтров под проточной водой. При промывке фильтра тонкой очистки запрещается использовать щетки, поскольку фильтр состоит из целлюлозы и может повредиться от механических воздействий. Фильтр грубой очистки можно очищать щеточкой для очистки, идущей в комплекте.
5. Очистите пылесборник. Внутри его можно протереть влажной, а затем сухой тканью. При использовании влажной ткани перед последующим использованием пылесосом тщательно просушите пылесборник — если включить пылесос с влажным пылесборником, влага может попасть в двигатель, что приведет к выходу пылесоса из строя.

6. После очистки тщательно просушите фильтры и установите их в пылесборник. Запрещается устанавливать влажные фильтры в пылесборник, так как это может привести к выходу пылесоса из строя.

7. Закройте крышку пылесборника до щелчка, а затем установите пылесборник обратно в корпус пылесоса. Закройте крышку для доступа к пылесборнику.

Очистку пылесборника и фильтров следует производить по мере заполнения пылесборника или при падении эффективности уборки. Рекомендуется производить очистку пылесборника при заполнении на 50 %, так как при большем заполнении эффективность уборки может снизиться.

Очистку фильтров следует производить каждый раз при очистке пылесборника.

Очистка датчиков поверхности

Датчики поверхности находятся на нижней части корпуса пылесоса. Датчики рекомендуется протирать сухой тканью регулярно при каждой чистке пылесборника.

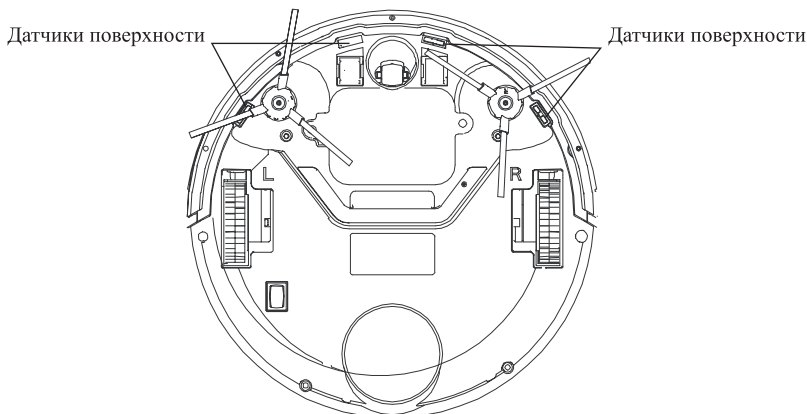

Очистка электрических контактов

Очистку электрических контактов на корпусе пылесоса и базе для зарядки требуется производить регулярно. Также очистку электрических контактов следует производить при проблемах с зарядкой устройства. Рекомендуется протирать электрические контакты спиртовыми салфетками.

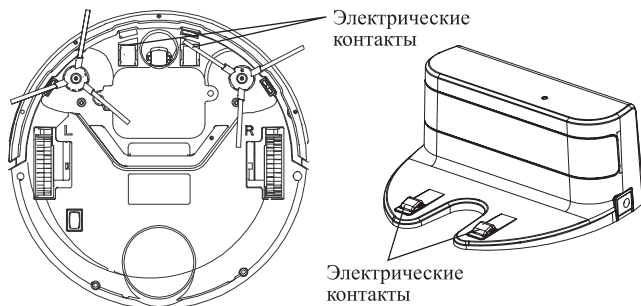

Очистка центрального и боковых колес

Центральное колесо следует очищать по мере загрязнения или неправильного алгоритма работы пылесоса.

Для очистки центрального колеса его следует вынуть. Для этого плоской отверткой подцепите его, и методом рычага попытайтесь вытолкнуть колесо из корпуса пылесоса. После снятия почистите колесо, его ось и подшипник на корпусе пылесоса, куда вставляется ось колеса. При необходимости можно смазать ось колеса ватным диском, промоченным в машинном масле.

Очистку боковых колес со снятием рекомендуется проводить только в критических случаях, когда колесо вращается с излишним усилием или вообще не вращается. Очистку боковых колес необходимо проводить в авторизованном сервисном центре.

Уход и хранение

Храните устройство в сухом и прохладном месте, недоступном для детей.

Перед тем как убрать пылесос на длительное хранение производите очистку устройства, как это описано в главе «Чистка и обслуживание пылесоса». Выньте батарейки из пульта ДУ и выключите пылесос, переведя переключатель питания на дне пылесоса в положение «OFF».

Во время хранения подзаряжайте аккумулятор примерно 1 раз в 2 месяца.

Аккумулятор пылесоса литиевый, поэтому лучше хранить его наполовину заряженным во избежание чрезмерной потери емкости. Перед тем как убрать пылесос на длительное хранение зарядите пылесос до примерно 50–60 % заряда (если пылесос полностью разряжен, на это уйдет 2–3 часа).

Для увеличения срока службы устройства и повышения качества уборки рекомендуется регулярно проводить все процедуры, описанные в главе «Чистка и обслуживание пылесоса».

Устранение неполадок

В таблице ниже описана работа индикатора кнопки «Старт/Пауза»  на корпусе пылесоса. При возникновении той или иной проблемы раздается звуковой сигнал, и индикатор мигает следующим образом:

Неисправность	Причина неисправности	Рекомендация
Индикатор медленно мигает	Аккумулятор пылесоса разряжен	Зарядите устройство как это описано в разделе «Подготовка к работе»
Индикатор быстро мигает 2 раза	Датчики пылесоса не распознают поверхность. Это может происходить на покрытиях с повышенным поглощением света, например на черных или темных покрытиях: на паркете, ламинате, линолеуме или других темных напольных покрытиях. Также это могут быть ковры с высоким ворсом, полы со сложным рельефом и т.д.	Поставьте пылесос на ровную горизонтальную светлую поверхность. Протрите датчики поверхности влажной, а затем сухой тканью
Индикатор быстро мигает 3 раза	Застрял бампер	Устраните причину застревания бампера, удалите мусор под ним. Протрите глянцевую поверхность, под которой скрыты оптические датчики. Продуйте пространство между бампером и корпусом пылесоса. Аккуратно надавите на бампер и попробуйте отодвинуть его от корпуса пылесоса
Индикатор быстро мигает 4 раза	Застряли переднее или боковые колеса	Проверьте переднее и боковые колеса. При необходимости очистите их в соответствии с рекомендациями, приведенными в главе «Чистка и обслуживание пылесоса». Если вы не можете провести очистку самостоятельно, обратитесь в авторизованный сервисный центр
Индикатор быстро мигает 5 раз	Пылесос застрял или запутался в препятствиях (например, в проводах)	Поставьте пылесос на ровную горизонтальную светлую поверхность
Индикатор быстро мигает 6 раз	Ошибка всасывающей турбины пылесоса	Почистите пылесборник в соответствии с рекомендациями, приведенными в главе «Чистка и обслуживание пылесоса», устраните причину застревания турбины

Примечание. Если проблема не решилась способами, описанными выше, то выключите робот-пылесос, установив переключатель питания на дне пылесоса в положение «OFF». Подождите несколько минут, а затем снова включите устройство, переведя переключатель в положение «ON». При повторении неисправности обратитесь в сервисный центр.

Устройство не заряжается, индикация не горит

Причина	Решение
Нет напряжения в сети	Проверьте наличие напряжения в сети

Устройство не реагирует на команды с пульта ДУ

Причина	Решение
Аккумулятор пылесоса разряжен	Зарядите устройство как это описано в разделе «Подготовка к работе»
Переключатель питания на дне пылесоса переведен в положение «OFF», пылесос выключен	Включите устройство, переведя переключатель в положение «ON»
Пылесос находится в спящем режиме	Нажмите на кнопку «Старт/Пауза»  на пульте ДУ или на корпусе пылесоса — пылесос перейдет в режим ожидания и будет готов к приему команд
Пульт ДУ находится далеко от пылесоса	Подойдите ближе к пылесосу, направьте пульт ДУ на пылесос во время нажатия на кнопки
Батарейки в пульте ДУ разряжены	Замените батарейки в пульте ДУ. Для работы пульта ДУ требуются 2 батарейки типа ААА

Устройство не заряжается

Причина	Решение
Пылесос неправильно встал на базу для зарядки	Установите пылесос на базу, соединив электрические контакты на дне пылесоса и контакты на базе для зарядки
База для зарядки не подключена к сети	Подключите блок питания к сети. Штекер блока питания подключите к разъему питания на базе для зарядки
Загрязнились электрические контакты	Очистите электрические контакты на дне пылесоса и базе для зарядки в соответствии с рекомендациями, приведенными в главе «Чистка и обслуживание пылесоса»

Боковые колеса не вращаются

Причина	Решение
Колеса заблокированы	Очистите колеса и устраните причину их блокировки

Боковые щетки не вращаются

Причина	Решение
Щетки заблокированы	Очистите щетки и устраните причину их блокировки

Малое время работы

Причина	Решение
Аккумулятор пылесоса разряжен	Зарядите устройство как это описано в разделе «Подготовка к работе»
Емкость аккумулятора снизилась	Разрядите пылесос малым током, а затем снова зарядите. Для этого запустите пылесос в режиме поиска базы, нажав кнопку «Возврат на базу»  на пульте ДУ. Базу уберите из зоны досягаемости пылесоса (например, в шкаф). Дождитесь, пока пылесос полностью разрядится. Затем полностью зарядите робот-пылесос. Повторите 2–3 раза. После каждого раза время работы пылесоса будет увеличиваться
	Замените аккумулятор

Снизилось качество уборки

Причина	Решение
Переполнен пылесборник	Очистите пылесборник в соответствии с рекомендациями, приведенными в главе «Чистка и обслуживание пылесоса»

Если ваша ситуация не отображена выше, пишите нам на адрес info@kitfort.ru, приложив фотографии или видеофайлы, фиксирующие вашу проблему. Пришлите также фотографию наклейки с серийным номером, расположенную на дне или на задней части корпуса устройства.

По вопросам приобретения расходных материалов или аксессуаров пишите нам на info@kitfort.ru.

Технические характеристики

1. Блок питания:
 - вход: ~100–240 В, 50/60 Гц, 0,4 А
 - выход: =24 В, 0,6 А
2. Аккумулятор: Li-Ion 14,4 В, 2,6 А*ч (37,44 Вт*ч)
3. Мощность: 20 Вт
4. Класс защиты от поражения электрическим током:
 - робот-пылесос: III
 - блок питания: II
5. Емкость пылесборника: 300 мл
6. Время зарядки: 4–5 часов
7. Время работы: до 90 минут
8. Уровень шума: ≤72 дБ
9. Класс фильтра тонкой очистки: E11
10. Длина шнура блока питания: 1,8 м
11. Размер устройства: 320 × 320 × 80 мм
12. Размер упаковки: 427 × 100 × 355 мм
13. Вес нетто: 2,8 кг
14. Вес брутто: 4,3 кг

Срок службы: 2 года

Срок гарантии: 1 год

Товар сертифицирован



Производитель: Синсион Текнолэджи Индастриэл Ко., Лтд. №11, Тунлэ Рд., Тан-ся Таун, Пэнцзян Дистрикт, Цзянмэнь Сити, Гуандун Провинс, Китай.

Импортер: ООО «Аэро-Трейд». 197022, г. Санкт-Петербург, Инструментальная ул., д. 3, лит. X, офис 1.

Страна происхождения: Китай.

Уполномоченная организация для принятия претензий на территории РФ: ООО «Аэро-Трейд». 197022, г. Санкт-Петербург, Инструментальная ул., д. 3, лит. X, офис 1.

Горячая линия производителя: 8-800-775-56-87 (пн-пт с 9:30 до 17:30 по московскому времени), info@kitfort.ru

Адреса сервисных центров вы можете узнать у оператора горячей линии или на сайте kitfort.ru

Требуется особая утилизация. Во избежание нанесения вреда окружающей среде необходимо отделить данный объект от обычных отходов и утилизировать его наиболее безопасным способом, например, сдать в специальные места по утилизации.

Месяц и год изготовления указаны на нижней стороне упаковочной коробки.

Производитель имеет право на внесение изменений в дизайн, комплектацию, а также в технические характеристики изделия в ходе совершенствования своей продукции без дополнительного уведомления об этих изменениях.

Условия гарантии

Падение силы всасывания из-за засорения пылесборника или фильтров пылесоса не является гарантийным случаем. Очистка пылесборника и фильтров — это необходимая операция, которую следует проводить регулярно и самостоятельно, как это указано в главе «Чистка и обслуживание пылесоса».

Механические повреждения корпуса, аксессуаров или составных частей устройства не являются гарантийным случаем.

Повреждение мотора вследствие засорения из-за уборки без пылесборника не является гарантийным случаем. Никогда не запускайте пылесос без пылесборника.

Меры предосторожности

Пожалуйста, внимательно прочтите инструкцию по эксплуатации. Обратите особое внимание на меры предосторожности. Всегда держите инструкцию под рукой.

1. Устройство предназначено для использования в бытовых условиях и может применяться в квартирах, загородных домах, гостиничных номерах, офисах и других подобных местах для непромышленной и некоммерческой эксплуатации.
2. Используйте робот-пылесос только по назначению и в соответствии с указаниями, изложенными в данном руководстве. Нецелевое использование устройства будет считаться нарушением условий надлежащей эксплуатации.
3. Перед подключением зарядного устройства к электрической розетке убедитесь, что параметры электропитания, указанные на нем, совпадают с параметрами используемого источника питания.
4. Для предотвращения поражения электрическим током не погружайте устройство в воду и другие жидкости.
5. Не проливайте воду или другие жидкости на пылесос и не допускайте засасывания им жидкостей.
6. Не переносите зарядное устройство, взявшись за шнур питания. Не тяните за шнур питания при отключении вилки от розетки.
7. Не используйте устройство, если шнур питания, вилка или другие части прибора повреждены. Во избежание поражения электрическим током не разбирайте устройство самостоятельно — для его ремонта обратитесь к квалифицированному специалисту. Помни, неправильная сборка устройства повышает опасность поражения электрическим током при эксплуатации.
8. Детям, людям с ограниченными физическими, сенсорными или умственными способностями, а также лицам, не обладающим достаточными знаниями и опытом, разрешается пользоваться пылесосом только под контролем лиц, ответственных за их безопасность, или после инструктажа по эксплуатации устройства. Не позволяйте детям играть с пылесосом.
9. Контролируйте работу пылесоса, когда рядом находятся дети или домашние животные.

10. Перед запуском уборки предупредите об этом всех людей в помещении, чтобы они не споткнулись о работающий робот-пылесос. Также проследите, чтобы в помещении не было животных.
11. Выключите прибор и отключите от сети, если не используете прибор длительное время или перед проведением обслуживания.
12. Не подносите пальцы, одежду, волосы и различные части тела близко к движущимся частям пылесоса.
13. Не используйте пылесос для поглощения твердых или острых предметов, таких как стекло, гвозди, шурупы, монеты и т.д., в противном случае пылесос или фильтр будут повреждены.
14. Не засасывайте горячую золу.
15. Не используйте пылесос для поглощения горючих или легковоспламеняющихся жидкостей (чистящих жидкостей, бензина, духов и подобных), а также в местах, где они, возможно, присутствуют.
16. Не используйте пылесос для поглощения токсичных веществ (хлорной извести, аммиака и других).
17. Не допускайте падения пылесоса и не подвергайте его ударам.
18. Запрещается заряжать робот-пылесос при отрицательных температурах. В противном случае батарея может быть повреждена.
19. Храните устройство в недоступных детям местах.
20. Используйте только предлагаемые производителем аксессуары или комплектующие. Использование иных дополнительных принадлежностей может привести к поломке устройства или получению травм.
21. При повреждении шнура питания его следует заменить специальным шнуром или комплектом, полученным у изготовителя или сервисной службы.
22. Во избежание поломок запрещается использовать робот-пылесос без пылесборника.
23. Если из корпуса устройства вытекает вода, прибором пользоваться нельзя.
24. При повреждении шнура питания его следует заменить специальным шнуром или комплектом, полученным у изготовителя или сервисной службы.



Всегда что-то новенькое!

Kitfort — современный и креативный бренд, который предлагает покупателям не только качественные товары по выгодной цене, но и радует подарками, конкурсами и живым интерактивом! Тысячи пользователей следят за нашими обновлениями и розыгрышами в социальных сетях. Присоединяйтесь к нам и вы!

Приветствуем вас в нашей группе «ВКонтакте»! Каждую неделю мы разыгрываем там десятки призов бытовой техники Kitfort. Участвуйте в морских боях, лотереях, творческих конкурсах и делайте репосты. Адрес группы: vk.com/kitfort

Если вы любите смотреть видео, введите в поиске YouTube: «Kitfort Show» и наслаждайтесь веселыми скетчами на нашем канале. В каждом новом выпуске мы разыгрываем самые популярные товары и новинки компании за комментарии от подписчиков. А содержание видеороликов заставит вас от души посмеяться и стать нашим другом и ценителем того, что мы делаем.

Подписывайтесь и будьте в деле вместе с Kitfort!

info@kitfort.ru

8-800-775-56-87